

**WAGNER**

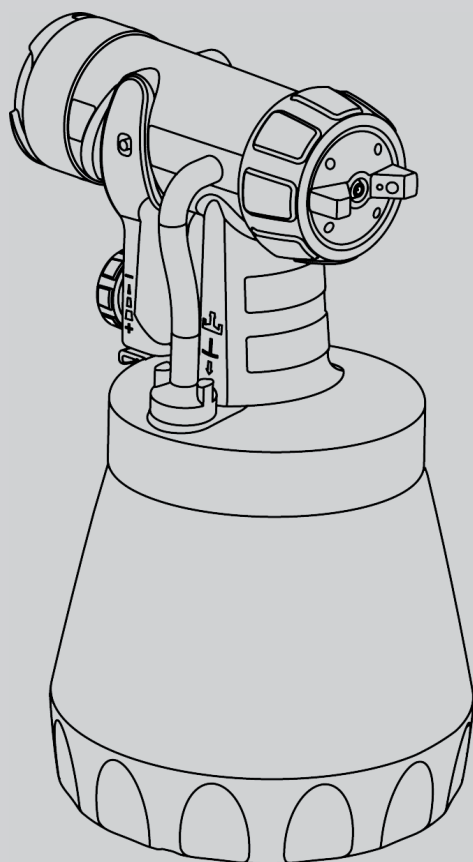

## **WOOD&METAL EXTRA STANDARD**

**PIEZA SOBREQUETA PARA PULVERIZACIÓN  
ACESSÓRIO DE PULVERIZAÇÃO**



1

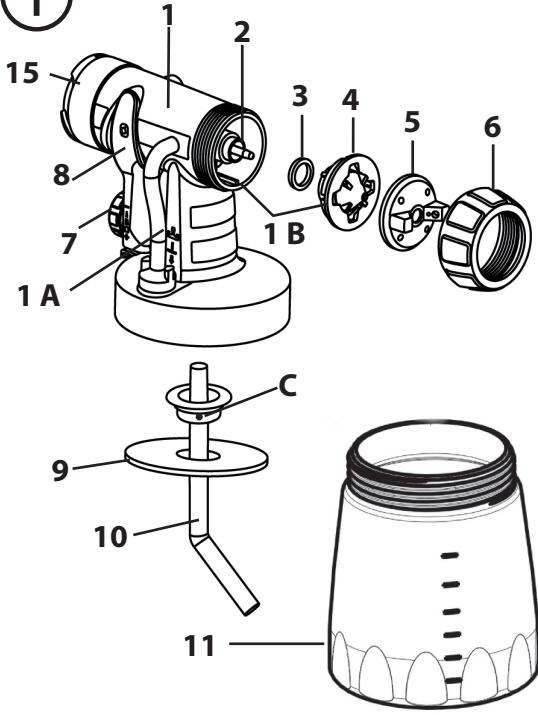

1A

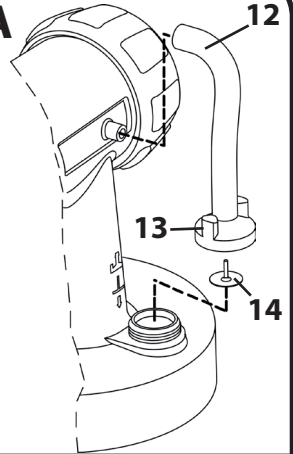

1B

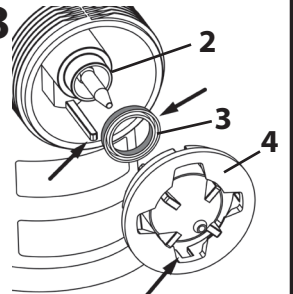

2

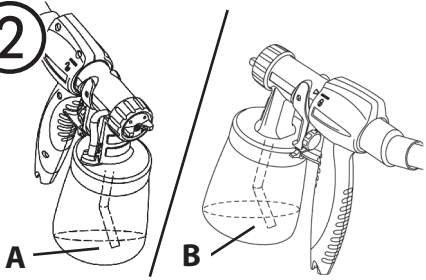

3

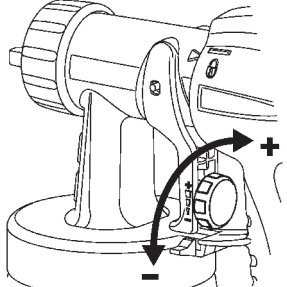

4

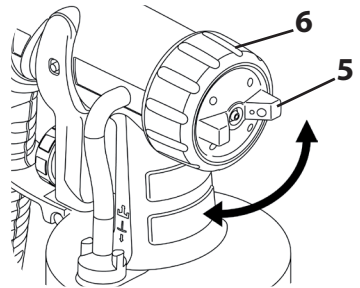

5

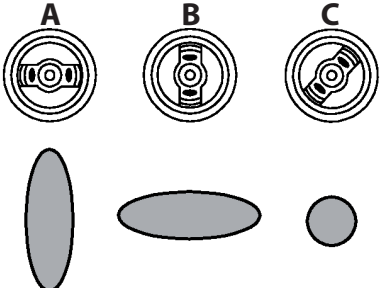

## Modo de empleo

**Antes de poner en funcionamiento el equipo le rogamos leer atentamente a fondo las instrucciones de manejo y observar las indicaciones de seguridad. Guarde las instrucciones de manejo en un sitio bien protegido.**

La **pieza sobrepuesta para pulverización Standard** se desarrolló para la aplicación de pinturas y lacas, solubles en agua y con disolvente.

**¡ATENCIÓN!** • El equipo se puede utilizar únicamente con la válvula en condiciones de funcionar. **Si la pintura sube al tubo de ventilación (Fig. 1A, 12), ¡no continuar utilizando el equipo!** Desmontar el tubo de ventilación, la válvula y la membrana, limpiar y dado el caso sustituir la membrana.



• **No coloque la pistola pulverizadora sobre un lado.**

• No combine componentes de diferentes frontales para pulverización. Las piezas podrían sufrir daños.

### Descripción (Fig. 1)

1) Cuerpo de pistola	2) Aguja
3) Junta de boquilla	4) Boquilla
5) Tapa de aire	6) Tuerca tapón
7) Regulación de cantidad de material	8) Gatillo de la pistola
9) Junta de depósito	10) Tubo de subida
11) Depósito	12) Tubo de ventilación
13) Tapa de válvula	14) Membrana
15) Anillo tórico	

### Preparación del material de recubrimiento

Con la pieza sobrepuesta para pulverización adjuntada pueden pulverizarse pinturas, lacas y barnices sin diluir o ligeramente diluidos. Puede ver la información detallada en la hoja de datos técnicos del fabricante de la pintura (→ descarga del Internet).

1. Remueva el material y eche la cantidad necesaria en el recipiente de pintura.

### Dilución recomendada

Material de pulverización	
Barnices	sin diluir
Impregnantes para madera, colorantes, aceites, desinfectantes, productos fitosanitarios	sin diluir
Lacas de color con disolventes o solubles en agua, imprimaciones, lacas de acabado para automóviles, barnices de capa gruesa	diluir de 0 - 10 % (con Flexio, sin diluir)

2. Si la cantidad de transporte es muy baja, eche paso a paso 5 - 10 % de diluyente, hasta que la cantidad de transporte se ajuste a sus necesidades.

## Alineación del tubo de subida.

Con el tubo de subida en correcta posición, el contenido del recipiente puede pulverizarse casi sin resto.

Para trabajos en objetos tendidos, girar el tubo de subida hacia delante. (Fig. 2, A)

Para trabajos en objetos por encima de la cabeza, girar el tubo de subida hacia atrás. (Fig. 2, B)

## Ajuste de la cantidad de material (fig. 3)

Ajustar la cantidad de material girando la regulación en el gatillo de la pistola.

menos cantidad de material → girar en el sentido contrario a las agujas del reloj (-)

más cantidad de material → girar en el sentido de las agujas del reloj (+)

## Ajuste de la proyección del pulverizado deseada



**¡ADVERTENCIA! ¡Riesgo de lesiones! Nunca apretar el gatillo de la pistola durante el ajuste de la tapa de aire.**

Con la tuerca tapón (fig. 4, 6) ligeramente aflojada, girar la tapa de aire (5) a la posición de proyección del pulverizado deseada (flecha). Después apretar de nuevo la tuerca tapón.

**Fig. 5 A** = chorro en abanico vertical → para aplicación de pintura horizontal

**Fig. 5 B** = chorro en abanico horizontal → para aplicación de pintura vertical

**Fig. 5 C** = chorro redondo → para esquinas y cantos, así como para superficies de difícil acceso

## Interrupción del trabajo



En el procesamiento de lacas bicomponentes el equipo se tiene que limpiar inmediatamente.

## Puesta fuera de servicio y limpieza

- 1) Apagar el equipo. Durante pausas prolongadas y después de terminado el trabajo, purgar el aire de los depósitos. Esto puede realizarse abriendo el depósito por corto tiempo y volviéndolo a cerrar, o apretando el gatillo de la pistola y vaciando la pintura al envase original.
- 2) Desenroscar el depósito y vaciarlo. Sacar el tubo de subida con junta de depósito.
- 3) Limpiar con pincel el depósito y el tubo de subida. Limpie el taladro de purga de aire. (Fig. 1 C)
- 4) Llenar disolvente o agua en el depósito.  
**No utilice materiales inflamables para la limpieza.**
- 5) Atornillar bien el depósito en la pistola de pulverización.

- 6) pulverizar disolvente o agua en un recipiente o un paño.
- 7) Repetir el procedimiento antes mencionado, hasta que por la boquilla salga disolvente o agua claro.
- 8) Apagar el equipo y extraer la clavija de red.

**¡ATENCIÓN! Nunca limpiar las juntas, la membrana y los orificios de boquillas o taladros de aire de la pistola de pulverización con objetos de metal puntiagudos.**

**La manguera de purga de aire y la membrana sólo tienen una resistencia limitada frente a los disolventes. No las sumerja en disolvente; límitese a frotarlas.**

- 9) Tirar el tubo de ventilación (Fig. 1 A, 12) arriba del cuerpo de pistola. Desenroscar la tapa de válvula (13). Sacar la membrana (14). Limpiar cuidadosamente todas las partes.
- 10) Desenroscar la tuerca tapón, quitar la tapa de aire y la boquilla. Limpie con pincel y disolvente, o agua, la tapa de aire, la junta de boquilla y la boquilla.

## Montaje

El equipo se puede utilizar únicamente con la membrana intacta (Fig. 1A, 14).

- 1) Colocar la membrana (Fig. 1A, 14) **con la espiga hacia arriba** en la parte inferior de la válvula. Ver también la marca en el cuerpo de pistola.
- 2) Poner la tapa de válvula (Fig. 1A, 13) con cuidado y atornillarla.
- 3) Introducir el tubo de ventilación (Fig. 1A, 12) de la tapa de válvula y del racor en el cuerpo de pistola.
- 4) Pase la junta de boquilla (Fig. 1B, 3) sobre la aguja (2); la ranura (entalladura) debe apuntar hacia usted.
- 5) Introducir la boquilla (Fig. 1B, 4) en el cuerpo de pistola y localizar la posición correcta.
- 6) Enchufar la tapa de aire (Fig. 1B, 5) en la boquilla (4) y apretar con la tuerca tapón (6).
- 7) Introducir la junta de recipiente por abajo en el tubo de subida y deslizarla hasta por encima del reborde. Girar para ello la junta del recipiente hacia abajo.
- 8) Introducir el tubo de subida con junta de recipiente en el cuerpo de pistola.

**Lista de piezas de recambio (Fig. 1)**

Pos.	Denominación	Nº de ped.
3	Junta de boquilla	0417 706
4	Boquilla (2,5 mm)	2362 878
5	Tapa de aire	2362 877
6	Tuerca tapón	2362 873
9	Junta de depósito	2323 039
10	Tubo de subida	2362 876
11	Depósito 800 ml con tapa	0413 909
	Depósito (aluminio) 800 ml con tapa	0420 708
12,13,14	Tubo de ventilación, Tapa de válvula, Membrana	2304 027
15	Anillo tórico	2362 875

**El SISTEMA CLICK&PAINT ofrece la herramienta correcta con otras piezas sobrepuestas para pulverización y accesorios para toda clase de trabajo. Otra información de la paleta de productos WAGNER respecto a la refacción, véase [www.wagner-group.com](http://www.wagner-group.com)**

### **Observaciones sobre la eliminación de residuos**



El aparato con todos sus accesorios se deberá llevar a una planta de reciclaje que cumpla las normas de protección del medio ambiente. No tire el aparato junto con la basura doméstica. Ayude a mantener limpio el medio ambiente y lleve así su aparato a un centro local de recogida de residuos o infórmese del modo de proceder a este respecto en el comercio especializado.

### **¡Información importante acerca de la responsabilidad debida a productos defectuosas!**

La utilización de accesorios y piezas de recambio ajenas puede anular total o parcialmente la responsabilidad y los derechos de garantía. Con los accesorios y piezas de recambio originales de WAGNER tiene la garantía de que todas las normas de seguridad se cumplen.

#### **2 años de garantía**

La garantía es de 2 años, calculada a partir del día de la venta (recibo de la caja). Abarca y se limita a la eliminación gratuita de los defectos ocasionados, con justificación, por la utilización de materiales no perfectos en la fabricación o por un error en el montaje, o a la sustitución gratuita de las piezas defectuosas. Esta garantía queda anulada en caso de utilización o puesta en funcionamiento falsas así como de montaje o reparaciones realizadas por cuenta propia que no están indicadas en nuestras instrucciones de empleo. Las piezas sometidas a desgaste están excluidas de esta garantía. Nos reservamos expresamente el derecho de aplicación de la garantía. La garantía excluye la aplicación industrial. Nos reservamos expresamente el derecho de prestación de garantía. La garantía se anula si el aparato ha sido abierto por otras personas que no pertenecen al servicio técnico de WAGNER. Los daños causados durante el transporte, trabajos de mantenimiento así como daños y fallos ocasionados por trabajos defectuosos de mantenimiento no caen bajo las aplicaciones de garantía. La acreditación de la adquisición del aparato tiene que hacerse presentando el recibo original y la tarjeta de garantía completamente rellena en caso de recurrir a la aplicación de la garantía. Manteniéndonos dentro de lo prescrito por la ley, no nos responsabilizamos por aquellos daños a personas, a bienes o consecuenciales, especialmente, si el aparato ha sido aplicado de otra forma que la indicada en las instrucciones de empleo, no ha sido puesto en funcionamiento ni mantenido según nuestras instrucciones de empleo, o un profano ha realizado por su cuenta reparaciones. Nos reservamos el derecho de realizar reparaciones o trabajos de mantenimiento en fábrica que vayan más allá de lo indicado en estas instrucciones de empleo. Por favor, diríjase al lugar de venta en el caso de garantía o de reparación.

**Antes de utilizar o acessório, leia atentamente o presente manual de instruções e familiarize-se com as instruções de serviço do aparelho básico. Para o efeito, são aplicáveis as instruções de segurança do aparelho básico.**

O **acessório de pulverização Standard** foi desenvolvido para a aplicação de tintas e vernizes solúveis em água e contendo solventes.

- ATENÇÃO!**
- O equipamento só pode funcionar com uma válvula operacional. **Não pode continuar a utilizar o aparelho se houver tinta no tubo de ventilação (Fig. 1A, 12)!** Desmonte e limpe o tubo de ventilação, a válvula e a membrana, substitua a membrana se necessário.
  - **Não pousar de lado a pistola de pulverização.**
  - Não combine componentes de acessórios de pulverização diferentes. As peças poderão ficar danificadas.



### Descrição (Fig. 1)

1) Corpo da pistola	2) Agulha
3) Vedante do injector	4) Injector
5) Válvula do ar	6) Porca de capa
7) Regulação da quantidade de material	8) Estribo extractor
9) Vedante do depósito	10) Tubo ascendente
11) Depósito	12) Tubo de ventilação
13) Tampa da válvula	14) Membrana
15) Anel vedante	

### Preparação do material de revestimento

Com os acessórios de pulverização fornecidos, podem-se pulverizar tintas, vernizes e velaturas, sem diluir, ou apenas ligeiramente diluídos. Pode obter informações detalhadas no folheto de instruções do fabricante de tintas (→ Download através da Internet).

1. Agite o material e introduza a necessária quantidade no depósito de tinta.

### Recomendações de diluição

Material de pulverização	
Tintas transparentes	não diluídos
Produtos de protecção da madeira, mordentes, óleos, desinfectantes, produtos de protecção fitossanitária	não diluídos
Tintas com solventes ou diluíveis em água, primários, tintas de acabamento para veículos, tintas transparentes de película espessa	diluir em 0 - 10 % (não diluído em caso de Flexio)

2. Se o caudal for insuficiente, diluir gradualmente 5 – 10 % até o caudal corresponder às suas exigências.

## Alinhe o tubo de alimentação

Se o tubo ascendente estiver na posição correcta, o conteúdo do depósito pode ser pulverizado praticamente até ao fim.

No caso de trabalhos em objectos colocados na horizontal, virar o tubo ascendente para a frente. (Fig. 2, A)

No caso de trabalhos em objectos colocados na vertical, virar o tubo ascendente para trás. (Fig. 2, B)

## Regulação da quantidade de material (Fig. 3)

Defina a quantidade de material, rodando o botão de regulação no estribo da pistola.

menos quantidade de material → rodar no sentido contrário aos ponteiros do relógio (-)

mais quantidade de material → rodar no sentido dos ponteiros do relógio (+)

## Regulação da imagem de pulverização desejada



**ATENÇÃO! Perigo de ferimento! Nunca puxe o estribo durante a regulação da válvula do ar.**

Afrouxe ligeiramente a porca de capa (fig. 4, 6) e rode a válvula do ar (5) para a posição de imagem de pulverização desejada (seta). Seguidamente, aperte de novo a porca de capa.

**Fig. 5 A** = jacto plano vertical → para aplicação de tinta na posição horizontal

**Fig. 5 B** = jacto plano horizontal → para aplicação de tinta na vertical

**Fig. 5 C** = jacto redondo → para cantos e arestas, bem como para áreas de difícil acesso

## Interrupção do trabalho



Se tiver trabalhado com tintas bi-componentes, tem de limpar o aparelho imediatamente.

## Colocação fora de funcionamento e limpeza

- 1) Desligue o aparelho. Purgue o recipiente, se fizer pausas mais prolongadas, e sempre que termine o trabalho. Para o efeito rode ligeiramente e feche o depósito, ou accione o estribo extractor e escoe a tinta para a embalagem original.
- 2) Desenrosque e esvazie o recipiente. Retire o tubo ascendente e o vedante do depósito.
- 3) Limpe cuidadosamente o depósito e o tubo de alimentação com um pincel. Limpe o orifício de purga. (Fig. 1 C)
- 4) Deite solvente ou água no depósito.

**Para a limpeza não utilize materiais inflamáveis.**

- 5) Enrosque o depósito firmemente na pistola pulverizadora.



- 6) Pulverize o solvente ou a água para dentro de um depósito ou para um pano.
- 7) Repita a operação anterior até que saia solvente transparente ou água do injector.
- 8) Desligue o aparelho e retire a ficha da tomada.

**ATENÇÃO! Nunca limpe os vedantes, a membrana e os furos do injector ou do ar da pistola pulverizadora com objectos metálicos afiados. O tubo de ventilação e a membrana são apenas parcialmente resistentes a solvente. Não os mergulhar em solvente, mas limpá-los apenas.**

- 9) Extraia o tubo de ventilação (Fig. 1 A, 12) do corpo da pistola, em cima. Desenrosque a tampa da válvula (13). Retire a membrana (14). Limpe todas as peças com cuidado.
- 10) Desenrosque a porca de capa, retire a válvula do ar e o injector. Limpe a válvula do ar e o vedante do injector com um pincel e com solvente ou água.

## Montagem

O aparelho só pode funcionar se a membrana (Fig. 1A, 14) estiver em perfeito estado.

- 1) Coloque a membrana (Fig. 1A, 14) com a haste para cima sobre a base da válvula. Confira com a marca no corpo da pistola.
- 2) Coloque a tampa da válvula (Fig. 1A, 13) com cuidado e enrosque.
- 3) Coloque o tubo de ventilação (Fig. 1A, 12) na tampa da válvula e no bocal do corpo da pistola.
- 4) Deslizar a vedação do injector (Fig. 1B, 3) através da agulha (2), a porca (ranhura) tem de ficar voltada para si.
- 5) Coloque o injector (Fig. 1B, 4) no corpo da pistola e rode até encontrar a posição correcta.
- 6) Coloque a válvula do ar (Fig. 1, 5) no injector (4) e aperte firmemente com a porca de capa (6).
- 7) Enfie por baixo o vedante do depósito no tubo ascendente e empurre-o para além da extremidade, rodando ligeiramente.
- 8) Coloque o tubo ascendente com o vedante do depósito no corpo da pistola.

**Lista de peças sobresselentes (Fig. 1)**

Pos.	Designação	Ref.
3	Vedante do injector	0417 706
4	Injector	2362 878
5	Válvula do ar	2362 877
6	Porca de cap	2362 873
9	Vedante do depósito	2323 039
10	Tubo de alimentação	2362 876
11	Depósito de 800 ml com tampa	0413 909
	Depósito (alumínio) de 800 ml com tampa	0420 708
12,13,14	Tubo de ventilação, Tampa da válvula, Membrana	2304 027
15	Anel vedante	2362 875

**Disponível com mais extensões de pulverização e acessórios, o novo CLICK&PAINT SYSTEM tem para cada trabalho a ferramenta certa.**

**Para mais informações sobre a paleta de produtos WAGNER relacionados com trabalhos de restauro, consulte o sítio [www.wagner-group.com](http://www.wagner-group.com)**

### **Protecção do ambiente**



O aparelho e os acessórios devem ser enviados para uma instalação de reciclagem compatível com o ambiente. Não elimine o aparelho através do lixo doméstico. Proteja o ambiente e deposite o seu aparelho num ponto de recolha selectiva local ou informe-se no comércio especializado.

### **Indicação importante sobre a responsabilidade pelo produto!**

A utilização de acessórios e peças sobressalentes que não sejam originais pode anular total ou parcialmente a responsabilidade pelo produto e direitos de garantia. Com acessórios e peças sobressalentes originais da WAGNER tem a garantia de cumprimento de todas as prescrições de segurança.

#### **2 anos de garantia**

A garantia é válida por 2 anos, a partir do dia da venda (recibo). Ela abrange e limita-se à eliminação gratuita de defeitos comprovadamente resultantes da utilização de materiais defeituosos na produção ou a erros de montagem ou à substituição gratuita das peças defeituosas. A utilização ou colocação em funcionamento, assim como montagens ou reparações efectuadas por conta própria que não respeitem o nosso manual de instruções, anulam a garantia. Peças sujeitas a desgaste estão igualmente excluídas da garantia. A garantia exclui a utilização industrial. Reservamo-nos expressamente o direito de prestação da garantia. A abertura do aparelho por outras pessoas que não o pessoal de assistência técnica da WAGNER anula a garantia. Danos resultantes de transporte, trabalhos de manutenção e danos ou avarias resultantes de trabalhos de manutenção defeituosos não estão cobertos pela garantia. Para recorrer à garantia, é necessário comprovar a aquisição do aparelho por meio do recibo de compra original. Desde que permitido por lei, excluimos qualquer responsabilidade por quaisquer danos pessoais, materiais ou danos consequentes, sobretudo se o aparelho tiver sido utilizado para outro fim que não o indicado no manual de instruções, se tiver sido posto em funcionamento sem respeitar as indicações do manual de instruções ou se uma pessoa sem a respectiva qualificação técnica tiver procedido à manutenção ou reparação do aparelho. Reservamo-nos o direito de realização na fábrica de reparações ou trabalhos de manutenção que vão além dos indicados neste manual de instruções. Solicitamos que, em caso de garantia ou reparação, contacte a loja onde comprou o aparelho.



- D** **J. WAGNER GMBH**  
Otto-Lilienthal-Str. 18  
D-88677 Markdorf  
T +49 0180 - 55 92 46 37  
F +49 075 44-5 05 11 69
- SK** **E-CORECO SK S.R.O.**  
Kráľovská ulica 8/7133  
SK-927 01 Šala  
T +42 1948882850  
F +42 1313700077
- CZ** **E-CORECO S.R.O.**  
Na Roudné 102  
CZ-301 00 Plzeň  
T +42 734 792 823  
F +42 227 077 364
- F** **WAGNER FRANCE S.A.R.L.**  
12 Avenue des Tropiques  
Z.A. de Courtaboeuf  
F-91978 Les Ulis Cedex  
T +33 0825 011 111  
F +33 (0)1 69 81 72 57
- GB** **WAGNER SPRAYTECH (UK) LTD**  
Opus Park  
Moorfield Road  
GB-Guildford Surrey GU1 1SZ  
T +44 (0) 1483 - 454666  
F + 44 (0) 1483 - 454548
- H** **HONDIMPEX KFT.**  
Kossuth L. u. 48-50  
H-8060 Mór  
T +36 (-22) - 407 321  
F +36 (-22) - 407 852
- DK** **ORKLA HOUSE CARE DANMARK A/S** **NOR** **ORKLA HOUSE CARE NORGE AS**  
Stationsvej 13  
3550 Slangerup  
DK-Danmark  
T +45 47 33 74 00  
F +45 47 33 74 01
- NOR** **ORKLA HOUSE CARE NORGE AS**  
Nedre Skøyen vei 26,  
PO Box 423, Skøyen  
N-0213 Oslo  
T +47 22 54 40 19
- PL** **PUT WAGNER SERVICE**  
ul. E. Imieli 27  
PL-41-605 Swietochlowice  
T +48 32 - 346 37 10  
F +48 32 - 346 37 13
- S** **ORKLA HOUSE CARE AB** **ROM** **ROMIB S.R.L.**  
Box 133  
564 23 Bankeryd  
SV-Sweden  
T +46(0)36 37 63 00
- ROM** **ROMIB S.R.L.**  
str. Poligonului nr. 5 - 7  
ROM-100070 Ploiesti ,judet Prahova  
T +40-344801240  
F +40-344801239
- CH** **J. WAGNER AG**  
Industriestraße 22  
CH-9450 Altstätten  
T +41 71 - 7 57 22 11  
F +41 71 - 7 57 23 23
- E** **MAKIMPORT** **AUS** **WAGNER SPRAYTECH**  
**HERRAMIENTAS, S.L.**  
C/ Méjico nº 6  
Pol. El Descubrimiento  
E-28806 Alcalá de Henares  
(Madrid)  
T 902 199 021 / 91 879 72 00  
F 91 883 19 59
- AUS** **WAGNER SPRAYTECH**  
**AUSTRALIA PTY. LTD.,**  
14-16 Kevlar Close  
AUS-Braeside, VIC 3195  
T +61 3 95 87 - 20 00  
F +61 3 95 80 - 91 20
- I** **FHC SRL**  
Via Stazione 94,  
I-26013 Crema (CR)  
T 0373 204839  
F 0373 204845