

WAGNER

**FURNO HEAT GUN
F500 ELECTRONIC LED
HOT AIR MULTI PURPOSE TOOL
OWNER'S MANUAL**

Model: 2363343

GB DE FR NL IT ES PT DK SE NO

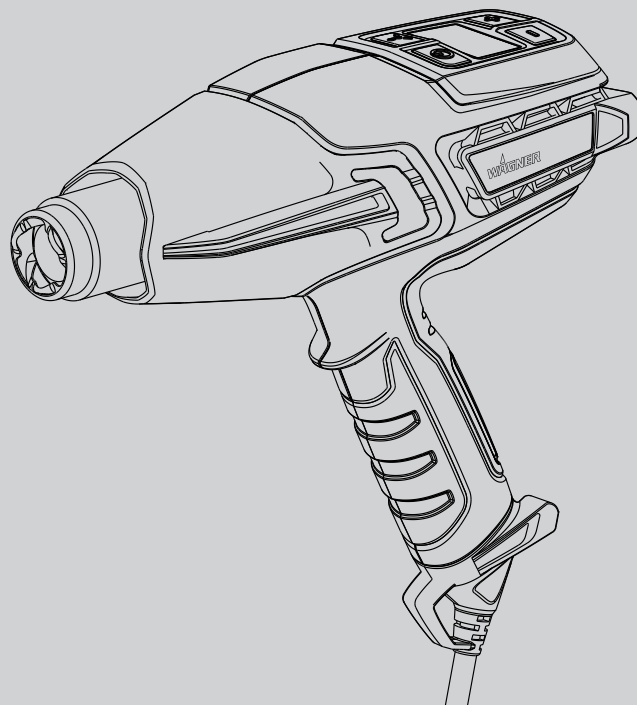

EN

FURNO 500

EN

3 - 14

DE

15 - 26

FR

27 - 39

NL

40 - 52

IT

53 - 64

ES

65 - 77

PT

78 - 90

DA

91 - 102

SV

103 - 114

NO

115 - 126







128

GENERAL SAFETY INSTRUCTIONS

WARNING! *Read all safety information, instructions, illustrations and technical data provided with this power tool. Failure to observe the following instructions may cause electric shock, fire and/or severe injuries. Keep all safety information and instructions for future reference. The term "power tool" used in this safety information refers to mains-operated power tools (with power cable) and to battery-powered power tools (without power cable).*



This Heat Gun produces extremely high temperatures (as high as 600°C). It must be used with caution to prevent combustible material from igniting.

- Take particular care when working near flammable materials. Remove flammable materials where possible from the work area.
- Always keep a bucket of water or fire extinguisher nearby for safety purposes.
- Keep the Heat Gun in constant motion. Do not stop or dwell in one spot.
- Do not block the ventilation openings and when working maintain a distance of at least 5 cm between the nozzle and the surface so as not to overheat the device. An overheated device cannot be repaired.
- Do not use the device in an atmosphere at risk of explosion.
- Be aware that heat may be transferred to flammable materials that are outside your field of vision.
- Always set the device down on its pedestal and allow it to

cool down completely before storing it.

- Never touch the nozzle while it is still hot.
- Do not leave the device unsupervised while it is switched on.
- This device may be used by children aged 8 years and over, as well as by persons with impaired physical, sensory or mental capacities or a lack of experience and knowledge if they are supervised or have been instructed in the safe use of the device and understand the dangers arising from it. Children must not play with the device. Cleaning and user maintenance must not be carried out by children without supervision.
- The heat gun and paint become very hot. Wear safety gloves and safety goggles while working to avoid burns.
- Do not direct the hot air flow towards people or animals.
- Do not use the Heat Gun as a hair dryer.



ATTENTION! When paint is heated, harmful gases and vapours may develop. Always wear suitable respiratory protection and ensure adequate ventilation of the work space.

- Old layers of paint may contain lead. Paint containing lead must not be removed with a heat gun. If in doubt, have the paint checked by an expert.
- Before every use, check the electrical tool, cable and plug. Do not use the electrical tool if it is damaged. Do not open the electrical tool yourself and only have it repaired by qualified specialist personnel using original spare parts.
- Do not misuse the power cord to carry the power tool, hang

up the power tool or pull the plug out of the socket. Keep the power cord away from heat, oil, sharp edges or moving parts. Damaged or entangled power cords increase the risk of an electric shock.

- Keep power tools away from rain or moisture. Water penetrating into a power tool increases the risk of an electric shock.
- If the power tool must be used in a moist environment, use a ground fault circuit interrupter. Using a residual current operated circuit-breaker avoids the risk of electric shock.
- Only use suitable extension cables that are fully intact. A harmonised H05RR-F 3 x 1.0sq mm rubber type cord is required as a minimum for general use.
- Always disconnect the Heat Gun from the power supply when not in use.
- Store the heat gun in a dry location out of the reach of children.
- Keep your workplace clean and well lit.
- Do not over-reach, especially when working on ladders.
- Never use to thaw frozen pipes located inside walls or near combustibles.

MAINS CONNECTION (UK only)

This Heat Gun has been supplied with a fused cordset. This is identified by the fuse holder in the base of the plug. Please read the following safety instructions before use:

1. If the cordset is damaged replace with a new cordset to avoid a safety hazard. Please contact Wagner customer services for

a replacement cordset.

2. **NEVER** under any circumstances use the Heat Gun or cordset without the fuse cover fitted. This is the little cover fixed into the base of plug to hold the fuse in place.
3. If you lose the fuse cover then please contact any electrical dealer for a replacement or ring our helpline.
4. A replacement fuse must be rated at 13 Amps. This must be manufactured and approved to BS1362.
5. **IF IN ANY DOUBT PLEASE CONSULT A QUALIFIED ELECTRICIAN.**

MAINS CONNECTION (Non-UK)

This Heat Gun has been supplied with a cordset. If the cordset is damaged replace with a new cordset to avoid a safety hazard. Please contact Wagner customer services for a replacement cordset.

IF IN ANY DOUBT PLEASE CONSULT A QUALIFIED ELECTRICIAN.

WARNING - Use an extension cord that will accept the plug on the product. Make sure your extension cord is in good condition. When using an extension cord, be sure to use one heavy enough to carry the current your product will draw. An undersized cord will cause a drop in line voltage resulting in loss of power and overheating. A harmonised H05RR-F 3 x 1.0sq mm rubber type cord is required as a minimum for general use.

Protective Cap

WARNING - Remove plastic cap and discard before using your heat gun.

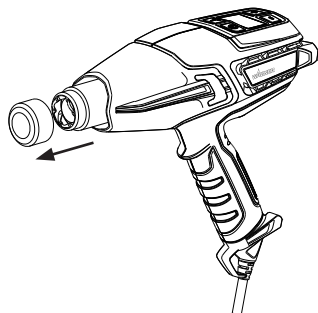

Using the Heat Gun

General Description

This Heat Gun is a quality power tool. Like any power tool, it can be dangerous when misused. Read the following instructions carefully and follow all safety precautions. It is the responsibility of the owner to use the Heat Gun properly.

Specifications

Housing	Engineered high-impact corrosion and heat-resistant polymers
Wattage	2000 Watts on HIGH, 150 Watts on LOW
Voltage	220 - 240 V a.c.
Frequency	50 - 60Hz
Heat Output	Approximately 600°C on HIGH, approximately 60°C on LOW
Weight	0.9 kg

Features Fig. 1

- 1) Control panel - temperature and fan speed
- 2) Hanging hook
- 3) Cordset with integrated stabilizers (removable with tool)
- 4) Rear stabilizer fins (upright standing)
- 5) Side bars to prevent nozzle touching surface
- 6) Nozzle Heat Shield

Fig. 1

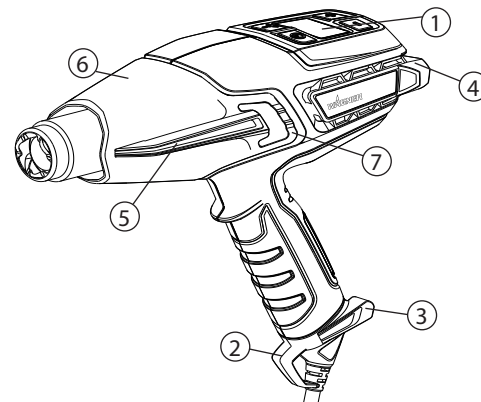

Removing the barrel cover

The barrel cover can be removed when working in hard to reach locations. **BE CAREFUL OF THE NOZZLE.** Increased risk of burning exists when working without the barrel cover. To remove the barrel cover, use a small flat head screw driver to lift tab (Fig. 1, 7) over raised area.

Attaching and Detaching the Cordset

The cordset (Fig. 2, 1) for the Heat Gun is delivered detached from the gun (Fig. 2, 2). To attach, line up the cord with the socket on the handle of the gun and press firmly together until you hear a click. The cord set does not need to be removed. If required to detach, insert a small flat head screwdriver (Fig. 2, 3) or, similar tool into the hole as shown. Firmly push the screwdriver and tilt it upward (4) towards the handle to release the cordset. Firmly pull the cordset away from the gun.

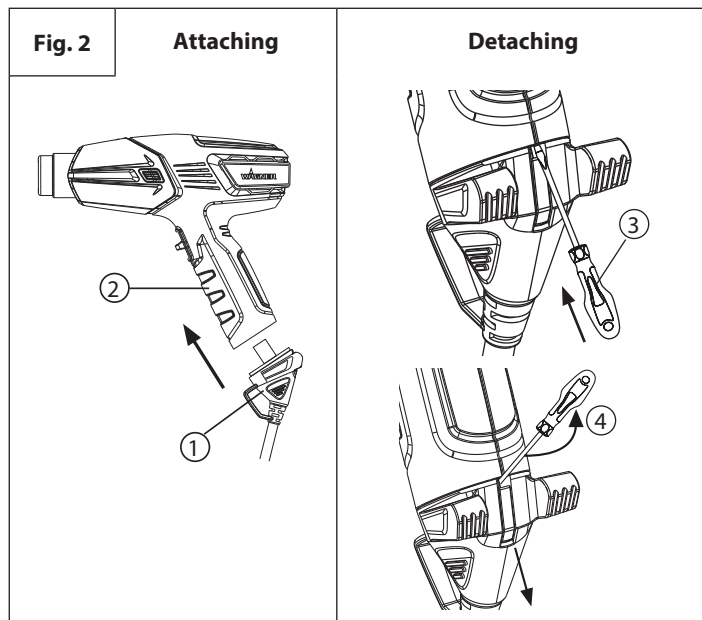

Touch Pad Control Panel

The heat gun gives you a wide temperature range to choose from, depending upon the type of project. Temperature can be adjusted via the Control Panel.

Temperature Guide LED display

Description Fig. 3	
1) Power button: Turns the heat gun ON and OFF or switches to cool down mode	2) Mode selector: Sets the temperature range and air flow speed you are using
3) Mode indicator: Low air flow / low temperature range (See Fig. 4, a)	4) Mode indicator: High air flow / high temperature range (See Fig. 4, b)
5) Mode indicator: Cool down	6) Temperature indicator: Shows the current heat output setting (see Fig. 4)
7) Temperature selector: Decreases temperature (-)	8) Temperature selector: Increases temperature (+)

The diagram shows the control panel with the following components labeled:

- 1: Power button (power symbol)
- 2: Mode selector (fan symbol)
- 3: Mode indicator (snowflake symbol)
- 4: Mode indicator (fan symbol)
- 5: Mode indicator (snowflake symbol)
- 6: Temperature indicator (LED display)
- 7: Temperature selector (-)
- 8: Temperature selector (+)

Description Fig. 4a & 4b	
Air flow mode: LOW Temperature range: 60°C - 550°C Cycle temperatures: See Fig. 3, (7 & 8) _____ = Illuminated - - - - - = not illuminated	Air flow mode: HIGH Temperature range: 100°C - 600°C Cycle temperatures: See Fig. 3, (7 & 8) _____ = Illuminated - - - - - = not illuminated
Fig. 4a	Fig. 4b

Cool Down Mode

During rest periods or when you are finished with your project, press the power button to enter cool down mode (Fig. 5). The blue cool down indicator light will turn on and the gun will continue to run with the element disabled, for cooling.

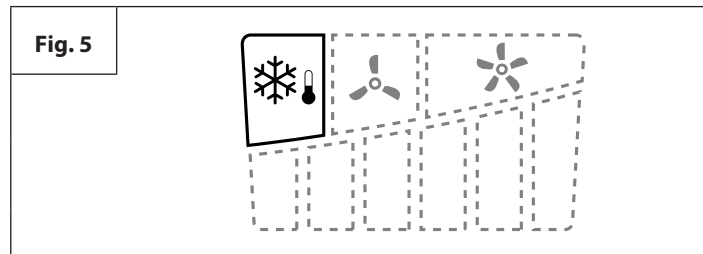

Start Up

Always read the safety information included in this manual before using the Heat Gun.

1. Plug the Heat Gun into a standard socket-outlet.
2. Turn on the heat gun by pressing the power button on the Control Panel (Fig. 3, 1). When the gun is turned on, it is automatically set in the low temperature range (Fig. 4, a) at 60°C and a low air flow setting.
3. If you wish to continue working within the low temperature range, simply press the plus or minus button on the touch pad until your desired temperature setting is selected, this will be indicated by the temperature bar being lit.
4. If you wish to operate within the high temperature range and high air flow setting, press the Mode selector button (Fig. 3, 2) once. The high temperature range indicator light will turn on. You can now simply press the plus or minus button on the control panel until you reach your desired temperature setting, this will be indicated by the temperature bar being lit.

IMPORTANT: If the blower motor in the heat gun does not turn on when the POWER button is activated, turn the switch OFF immediately. The heating element will burn out if it is not cooled by the blower.

5. During rest periods or when you are finished with your project, press the power button to enter cool down mode (Fig. 5). The blue cool down indicator light will turn on and the gun will continue to run with the element disabled, for cooling.
6. Set the gun down in an upright position. The heat gun will shut itself off after 3 minutes.
7. To override cool down mode press and hold the power button for 2 to 3 seconds. The gun will power off immediately.



Following Cool down mode the barrel of the gun will still be hot.

Note: Smoke may appear during the first start up due to the burning of manufacturing oils. The smoke should disperse shortly after first start up.

Hands-free operation Fig. 6

The Heat Gun has an integrated stand (Fig. 1, 4) for bench top applications and for cooling down. Alternatively the optional heat gun carry case (Fig. 7) has been specifically designed to locate the heat gun in the upright position for work on uneven surfaces.

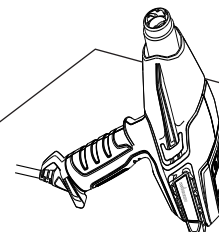
Fig. 6

AngleLoc (carry case)* Fig. 7a & 7b

A: Insert the back of the heat gun so that the rear stabilizing fins locate themselves below the ridges on the side wall of the cavity in the top of the carry case.

B: Then slide the heat gun forward so that it naturally locks into place at a 135 degree angle. The heat gun should now be secure for upright use.

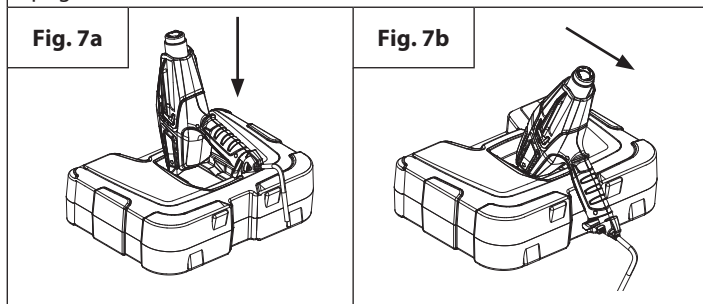

*AngleLoc carry case can be purchased separately. See page 13

IMPORTANT: If the motor-driven fan in the Heat Gun does not turn on when the switch is set to either LOW or HIGH, turn the switch OFF immediately. The heating element will burn out if it is not cooled by the motor-driven fan.

Note: Always set the Heat Gun upright after it is turned off, either for a short break or for storage. Avoid laying the unit on the side after shutdown. The heat will remain in the unit and cooling will take longer. Store the unit only after the nozzle is cool. Unplug the unit before storing to prevent accidental start-up.

IMPORTANT: Always protect glass when working near windows.



Do not touch nozzle or any other tool being used when working. These become extremely hot and will cause severe burns. Wear gloves to protect hands from hot scrapings.

Many variables affect heating applications, such as the material being heated, ambient temperature, the distance from the gun to the substrate and the heating technique. For this reason Wagner has provided temperature guidelines for certain applications. Always start the heat gun at the lowest temperature in the range then raise the temperature until the optimum temperature is achieved. Always keep the heat gun in motion and at least 5cm from the substrate when applying heat.

The F500 Heat Gun is one of the most versatile tools you can own. It can be used for a great variety of projects, from big DIY to small Art & Crafts jobs. For more details on multiple projects and 'how to' videos please visit our website www.wagner-group.com.

Use		Heat	Nozzle Tip Options
DIY	Stripping paint	HIGH	Concentrator or Wide
	Wall repair	LOW	Open (no tip)
	Drying paint	LOW	Open (no tip)
	Soften adhesives to remove floor tiles	LOW	Wide concentrator
	Bend plastic, plexiglass, formica	LOW/HIGH	Reflector Nozzle
	Removing formica and linoleum	LOW	Wide concentrator
	Soften paint, caulking and putty for easier removal	HIGH	Concentrator or Wide concentrator
	Removing varnish	LOW-MED	Wide concentrator
	Shrink plastic film for wrapping or weatherproofing	LOW	Wide concentrator
Small jobs (including repair)	Loosen rusted nuts, bolts and fittings	HIGH	Open/ Concentrator
	Repairing jeans	LOW	Wide concentrator
	Burning weeds	HIGH	Concentrator
	Removing adhesives	LOW	Open (no tip)
	Waxing skis/snowboard	LOW	Wide concentrator
	Glass fibre work	HIGH	Concentrator or Wide

Use		Heat	Nozzle Tip Options
	Unfreezing pipes and locks	LOW	Reflector nozzle
	Lighting a bbq grill	HIGH	Concentrator / BBQ Nozzle
	Heat shrink tubing/ connectors	LOW-MED	Reflector nozzle
	Heat concrete prior to patching	LOW/HIGH	Concentrator
	Defrosting refrigerator / freezer	LOW	Open (no tip)
	Art & Crafts	Making candles	LOW
Making soap		LOW	Open (no tip)
Shrink wrapping presents		LOW	Open (no tip)
Forming foam		LOW	Open (no tip)
Cookie decoration		LOW/HIGH	Open (no tip)
Automotive		Removing stickers, emblems and decals	LOW
	Removing dents	HIGH	Open (no tip)
	Removing paint	HIGH	Concentrator or Wide
	Applying and removing window tint	LOW	Open (no tip)
	Restoring bumpers	HIGH	Open (no tip)
	Electronics	Smartphone & tablet repair	LOW
PlayStation and Xbox repair		LOW	Concentrator

Stripping Paint

The Heat Gun heats up the surface and causes the paint to soften, at which time it can be scraped off easily without damaging the surface. Some paints may soften even though they do not blister; some may become rubbery, and some may require higher heat.

When working with several layers of paint, it speeds up the scraping process to heat the surface thoroughly, all the way to the wood., then all the layers can be scraped at one time.

A soft wire brush may be the best tool to use for very intricate surfaces. Mineral paints and finishes, such as cement paint and porcelain, do not soften with heat, so using a heating tool will not work for paint removal.

The best method of paint removal

Move the Heat Gun slowly and steadily forward at an angle to the surface, pointing the nozzle in the direction of motion. This allows you to scrape safely outside the hot air stream and keeps the scraper and the scraped surface cooler.

- A. Warm air preheats the surface.
- B. Paint is softened by hot air.
- A + B. Deep penetration of heat over total area.
- C. Paint can be easily scraped off as soon as it is softened and the gun is moved forward.
- D. Stripped surface allowed to cool.

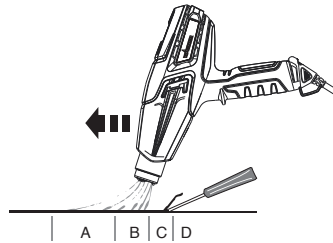

Note: Do not use the Heat Gun on surfaces that can be damaged by heat, such as vinyl-coated panelling, vinyl-coated siding or vinyl-coated window frames.

When removing paint from window frames, the Heat Gun will soften the putty. Be careful not to gouge the putty with the scraper. The putty will firm up after it cools.

Do not use the Heat Gun on insulating laminated window glass such as Thermopane. The glass edge expansion may break the edge seal.

When scraping fascia, do not overheat the edges of the asphalt shingles protruding over the edge of the sheathing. Too much heat will melt the asphalt.

IMPORTANT: The removal of paint by a Heat Gun is safe if the above guidelines are used, but always keep either a container of water or an ABC fire extinguisher (suitable against Class A, B and C type fires) within reach.

Cleaning and Maintenance

Keep the intake openings on the housing clean and free of obstructions. Use a soft, dry brush to clean the openings periodically. Use only mild soap and a damp cloth to clean the Heat Gun. Many household cleaners contain chemicals which could seriously damage the housing.

Do not use petroleum, turpentine, lacquer or paint thinner, dry cleaning fluids or similar products when cleaning the Heat Gun.

NEVER allow any liquid to get inside the tool or immerse any part of the tool into a liquid.

Cleaning and user maintenance shall not be made by children.



Storage



Allow the Heat Gun nozzle to cool to room temperature before placing in storage.

The nozzle will turn dark over time because of the high heat. This is normal and will not affect the performance or life of the unit.

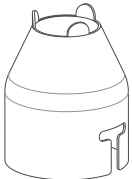
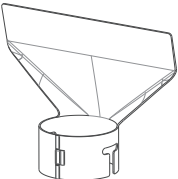
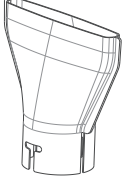
Accessories

The following accessories may come with the Heat Gun or may be purchased separately by visiting www.wagner-group.com/service. Alternatively see back of manual for your nearest Service Centre.

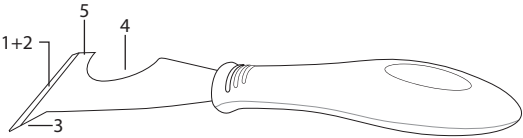
Name	Description	Name	Description
Concentrator Nozzle P/N2366222 	Directs a concentrated heat flow to the work surface. Ideal for removing paint in awkward corners, crevices, mouldings, beading or architraves.	Glass Protection Nozzle P/N2366224 	Deflects the heat away from glass or other fragile areas. Ideal for window sills, ledges, frames and skirting boards.
Wide Concentrator Nozzle P/N2366223 	Directs a long, narrow heat pattern to the work surface. Ideal for removing paint or varnish from large, flat surfaces such as skirting boards, doors, stairs, etc. It should be used in conjunction with a flat scraper.	Reflector Nozzle P/N2366225 	Disperses the heat flow evenly around the whole work surface. Ideal for thawing frozen pipes, solder pipe work, bending plastics or heat shrinking electrical insulating tubing.

Name	Description
 <p data-bbox="619 154 758 225">5-in-1 Detailed Scraper Tool P/N2366227</p>	<p data-bbox="805 143 1505 230">This tool has 5 functions. The blade is used to (1) scrape paint and (2) spread compound. The gouge point (3) is used to remove putty/caulk from open cracks. The curved area (4) is used to clean roller covers. The flat side (5) can be used to open paint tins.</p>
 <p data-bbox="625 305 740 353">Carry Case P/N2366226</p>	<p data-bbox="805 303 1453 348">The heat gun carry case with AngleLoc has been specifically designed to locate the heat gun in the upright position for work on uneven surfaces.</p>

IMPORTANT: Always use gloves when handling the Heat Gun.

To attach an optional item to the Heat Gun:

1. Set the Heat Gun upright on a level surface and wait until the tip is cool.
2. Set the item onto the tip of the Heat Gun and push firmly into place by hand.

To remove an optional item from the Heat Gun:

1. Set the Heat Gun upright on a level surface and wait until the tip is cool.
2. Pull the item off the tip.

3 + 1 year guarantee on this WAGNER DIY product

In addition to the statutory warranty for this product, J. Wagner GmbH, based in 88677 Markdorf, Germany, grants you a guarantee (device guarantee) of 36 months for this product. This guarantee is extended by a further 12 months if the product is registered within 28 days of purchase on the Internet at <https://go.wagner-group.com/3plus1>.

The guarantee includes the free repair of defects which are demonstrably caused by the use of unsuitable materials in the product's manufacture or by assembly errors, as well as the free replacement of faulty components provided there are no guarantee exclusions.

The statutory material defect rights to which you as the purchaser are entitled for the intended purpose from the time of handover of the purchased item are not restricted by the guarantee. The guarantee, along with your statutory warranty rights, will expire if the device has been opened by persons other than authorised WAGNER service personnel. The detailed guarantee conditions can be obtained on request from our authorised WAGNER partners (see website or operating instructions) or in text form on our website:

<https://go.wagner-group.com/hf-warranty-conditions>



- Modifications reserved -

INFORMATION ON THE DISPOSAL OF WASTE ELECTRICAL AND ELECTRONIC EQUIPMENT KNOWN AS WEEE



The device and all accessories and packaging have to be recycled in an environmentally friendly manner. Do not dispose of the appliance with household waste. Support environmental protection by taking the appliance to a local collection point or obtain information from a specialist retailer.

EU Declaration of conformity

We declare under sole responsibility that this product conforms to the following relevant stipulations:

2014/35/EU, 2014/30/EU, 2011/65/EU, 2012/19/EU

Applied harmonised norms:

EN 60335-1, EN 60335-2-45, EN IEC 55014-1, EN IEC 55014-2,
EN IEC 61000-3-2, EN 61000-3-3, EN 62233

The EU declaration of conformity is enclosed with the product. If required, it can be re-ordered using order number **2389336**.

UKCA Declaration of conformity

We declare under sole responsibility that this product conforms to the following relevant regulations:

Electrical Equipment (Safety) Regulations 2016

Electromagnetic Compatibility Regulations 2016

The Restriction of the Use of Certain Hazardous Substances in Electrical and Electronic Equipment Regulations 2012

Applied harmonised standards

BS EN 60335-1:2012+A15:2021, BS EN 60335-2-45:2002+A2:2012,
BS EN IEC 55014-1:2021, BS EN IEC 55014-2:2021, BS EN IEC 61000-3-2:2019+A1:2021, BS EN 61000-3-3:2013+A2:2021, BS EN 62233:2008

ALLGEMEINE SICHERHEITSHINWEISE

Warnung!



Lesen Sie alle Sicherheitshinweise, Anweisungen, Bebilderungen und technische Daten, mit denen dieses Elektrowerkzeug versehen ist. *Versäumnisse bei der Einhaltung der nachfolgenden Anweisungen können elektrischen Schlag, Brand und/oder schwere Verletzungen verursachen. Bewahren Sie alle Sicherheitshinweise und Anweisungen für die Zukunft auf.* *Der in den Sicherheitshinweisen verwendete Begriff "Elektrowerkzeug" bezieht sich auf netzbetriebene Elektrowerkzeuge (mit Netzleitung) und auf akkubetriebene Elektrowerkzeuge (ohne Netzleitung).*

Diese Heißluftpistole erzeugt extrem hohe Temperaturen (bis zu 600°C). Sie muss mit Vorsicht verwendet werden, um ein Entzünden von brennbarem Material oder Verletzungen zu vermeiden.

- Seien Sie besonders vorsichtig bei Arbeiten in der Nähe von brennbaren Materialien. Brennbar Materialen falls möglich aus dem Arbeitsbereich entfernen.
- Halten Sie immer einen Eimer Wasser oder einen Feuerlöscher zur Sicherheit griffbereit.
- Halten Sie die Heißluftpistole in stetiger Bewegung. Verweilen Sie nicht zu lange an derselben Stelle.
- Blockieren Sie nicht die Lüftungsschlitze und halten Sie beim Arbeiten mindestens 5 cm Abstand zwischen Düse und Oberfläche, um das Gerät nicht zu überhitzen. Ein

überhitztes Gerät kann nicht mehr repariert werden.

- Setzen Sie das Gerät nicht in explosionsfähigen Atmosphären ein.
- Beachten Sie das die Hitze eventuell zu brennbaren Materialien weitergeleitet wird, die sich außerhalb Ihres Sichtfeldes befinden.
- Setzen Sie das Gerät immer auf seinem Standfuß ab und lassen Sie es vollständig abkühlen bevor Sie es einlagern.
- Berühren Sie niemals die Düse, solange sie noch heiß ist.
- Lassen Sie das Gerät nicht unbeaufsichtigt, wenn es eingeschaltet ist.
- Dieses Gerät kann von Kindern ab 8 Jahren und darüber sowie von Personen mit verringerten physischen, sensorischen oder mentalen Fähigkeiten oder Mangel an Erfahrung und Wissen benutzt werden, wenn sie beaufsichtigt oder bezüglich des sicheren Gebrauchs des Gerätes unterwiesen wurden und die daraus resultierenden Gefahren verstehen. Kinder dürfen nicht mit dem Gerät spielen. Reinigung und Benutzerwartung dürfen nicht von Kindern ohne Beaufsichtigung durchgeführt werden.
- Die Heißluftpistole und die Farbe werden sehr heiß. Tragen Sie beim Arbeiten Schutzhandschuhe und eine Schutzbrille, um Verbrennungen zu vermeiden.
- Richten Sie den heißen Luftstrom nicht auf Menschen oder Tiere.
- Verwenden Sie die Heißluftpistole nicht als Haartrockner.



ACHTUNG! Beim Erhitzen von Farbe können gesundheitsschädliche Gase und Dämpfe entstehen. Tragen Sie immer einen geeigneten Atemschutz und sorgen Sie für eine gute Belüftung des Arbeitsplatzes.

- Alte Farbanstriche können Blei enthalten. Bleihaltige Farbe darf nicht mit einer Heißluftpistole entfernt werden. Lassen Sie die Farbe im Zweifelsfall von einem Experten überprüfen.
- Überprüfen Sie vor jeder Benutzung Elektrowerkzeug, Kabel und Stecker. Benutzen Sie das Elektrowerkzeug nicht, sofern Sie Schäden feststellen. Öffnen Sie das Elektrowerkzeug nicht selbst und lassen Sie es nur von qualifiziertem Fachpersonal und nur mit Original-Ersatzteilen reparieren.
- Zweckentfremden Sie die Anschlussleitung nicht, um das Elektrowerkzeug zu tragen, aufzuhängen oder um den Stecker aus der Steckdose zu ziehen. Halten Sie die Anschlussleitung fern von Hitze, Öl, scharfen Kanten oder sich bewegenden Teilen. Beschädigte oder verwickelte Anschlussleitungen erhöhen das Risiko eines elektrischen Schlages.
- Halten Sie das Elektrowerkzeug von Regen oder Nässe fern. Das Eindringen von Wasser in ein Elektrowerkzeug erhöht das Risiko eines elektrischen Schlages.
- Wenn der Betrieb des Elektrowerkzeugs in feuchter Umgebung nicht vermeidbar ist, verwenden Sie einen Fehlerstromschutzschalter. Der Einsatz eines Fehlerstromschutzschalters vermindert das Risiko eines elektrischen Schlages.

- Verwenden Sie nur geeignete Verlängerungskabel, die sich in einwandfreiem Zustand befinden. Ein abgestimmtes H05RR-F 3 x 1,0 mm² Gummikabel ist als Mindestanforderung zum allgemeinen Gebrauch notwendig.
- Trennen Sie die Heißluftpistole bei Nichtverwendung immer vom Stromnetz.
- Lagern Sie die Heißluftpistole an einem trockenen Ort außerhalb der Reichweite von Kinder.
- Halten Sie Ihren Arbeitsbereich sauber und gut beleuchtet.
- Übernehmen Sie sich nicht, insbesondere bei der Arbeit auf Leitern.
- Verwenden Sie das Gerät nie zum Auftauen eingefrorener Rohre, die sich innerhalb von Wänden oder in der Nähe von Brennstoffen befinden.

STROMANSCHLUSS

Diese Heißluftpistole ist mit einem Kabelsatz ausgeliefert worden. Sollte der Kabelsatz beschädigt sein, ersetzen Sie ihn durch einen neuen Kabelsatz, um Gefahren zu vermeiden. Kontaktieren Sie bitte den Kundendienst von Wagner für einen Austausch-Kabelsatz.

BESTEHEN ZWEIFEL JEDER ART, WENDEN SIE SICH AN EINEN FACHELEKTRIKER.

WARNUNG - Verwenden Sie ein Verlängerungskabel, das den Stecker an dem Produkt aufnimmt. Vergewissern Sie sich, dass Ihr Verlängerungskabel in gutem Zustand ist. Bei Verwendung eines Verlängerungskabels stellen Sie sicher, dass es stark genug ausfällt, um den Strom zu leiten, den Ihr Produkt aufnimmt. Ein unterdimensioniertes Kabel verursacht einen Abfall der Netzspannung, was zu Leistungsverlust und Überhitzung führt. Ein abgestimmtes H05RR-F 3 x 1,0 mm² Gummikabel ist als Mindestanforderung zum allgemeinen Gebrauch notwendig.

Schutzkappe

WARNUNG - Entfernen Sie vor Verwendung Ihrer Heißluftpistole die Plastikcappe und entsorgen Sie diese.

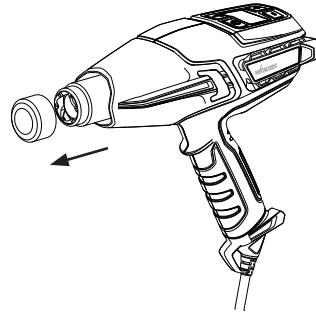

Verwendung der Heißluftpistole

Allgemeine Beschreibung

Diese Heißluftpistole ist ein Qualitäts-Elektrowerkzeug. Wie jedes Elektrogerät kann es sich bei missbräulicher Verwendung als gefährlich erweisen. Lesen Sie die folgenden Anweisungen aufmerksam und befolgen Sie alle Sicherheitsmaßnahmen. Der Anwender ist für den ordnungsgemäßen Gebrauch der Heißluftpistole verantwortlich.

Spezifikationen

Gehäuse	Korrosions- und hitzebeständige Polymere mit hoher Schlagfestigkeit
Elektrische Leistung	2000 Watt bei HOCH, 150 Watt bei NIEDRIG
Spannung	220 - 240 V Wechselstrom
Frequenz	50 - 60 Hz
Wärmeleistung	Etwa 600 °C bei HOCH, etwa 60 °C bei NIEDRIG
Gewicht	0,9 kg

Merkmale Abb. 1

- 1) Bedienfeld - Temperatur und Lüfterdrehzahl
- 2) Aufhängehaken
- 3) Kabelsatz mit integrierten Stabilisatoren (mit Werkzeug entfernenbar)
- 4) Hintere Stabilisatorlamellen (aufrechter Stand)
- 5) Seitenleisten zur Vermeidung eines Düsenkontakts mit der Oberfläche
- 6) Düsenhitzeschild

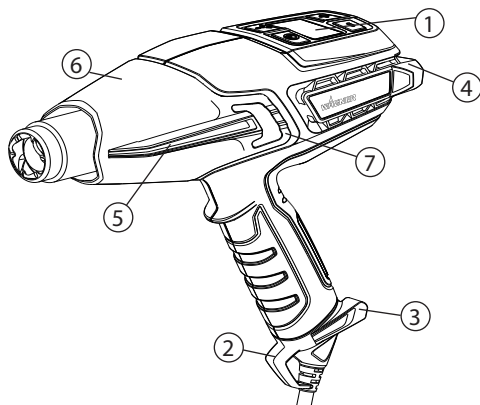
Abb. 1**Die Gehäuseabdeckung entfernen**

Die Gehäuseabdeckung kann bei der Arbeit in schwer zu erreichenden Stellen abgenommen werden. **ACHTEN SIE AUF DIE DÜSE.** Bei der Arbeit ohne die Gehäuseabdeckung besteht eine erhöhte Verbrennungsgefahr. Zum Entfernen der Gehäuseabdeckung einen kleinen flachen Schraubendreher zum Anheben der Lasche (Abb. 1, 7)

über den erhöhten Bereich hinaus verwenden.

Anbringen und Entfernen des Kabelsatzes

Der Kabelsatz (Abb. 2, 1) für die Heißluftpistole wird als nicht an der Pistole angebracht geliefert (Abb. 2, 2). Um ihn anzubringen, richten Sie den Satz an dem Sockel des Pistolengriffs aus und drücken Sie ihn solange fest hinein, bis Sie einen Klick vernehmen. Der Kabelsatz muss nicht mehr entfernt werden. Falls er abgenommen werden muss, führen Sie einen kleinen Schlitzschraubendreher (Abb. 2, 3) oder ein ähnliches Werkzeug wie in der Abbildung gezeigt in das Loch ein. Nutzen Sie den Schraubendreher als Hebel und drücken Sie ihn nach oben (4) in Richtung des Handgriffes, um den Kabelsatz zu lösen. Ziehen Sie den Kabelsatz fest von der Pistole ab.

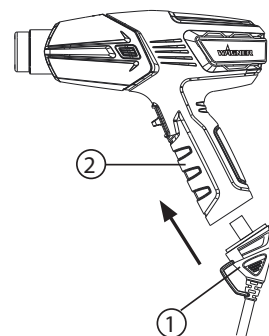
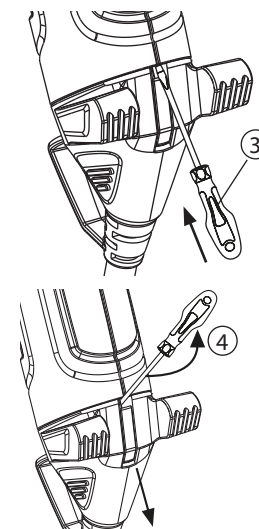
Abb. 2**Anbringen****Entfernen**

Touchpad-Bedienfeld

Die Heißluftpistole ermöglicht Ihnen die Auswahl eines großen Temperaturbereiches in Abhängigkeit von der Art des Projekts. Die Temperatur kann über das Bedienfeld eingestellt werden.

Temperaturführung LED-Display

Beschreibung Abb. 3	
1) Ein/Aus-Taste: Schaltet die Heißluftpistole auf ON und OFF oder schaltet in den Abkühlmodus um	2) Moduswähler: Stellt den von Ihnen verwendeten Temperaturbereich und Luftdurchsatz ein
3) Modusanzeige: Niedriger Luftdurchsatz- / niedriger Temperaturbereich (Siehe Abb. 4, a)	4) Modusanzeige: Hoher Luftdurchsatz- / hoher Temperaturbereich (Siehe Abb. . 4b)
5) Modusanzeige: Abkühlen	6) Temperaturanzeige: Zeigt die aktuelle Wärmeleistungseinstellung an (siehe Abb. . 4)
7) Temperaturwähler: Verringert die Temperatur (-)	8) Temperaturwähler: Erhöht die Temperatur (+)

Abb. 3

Beschreibung Abb. 4a & 4b	
Luftdurchsatzmodus: NIEDRIG Temperaturbereich: 60 °C - 550 °C Temperaturen wechseln: Siehe Abb. 3, (7 & 8) _____ = beleuchtet - - - - - = nicht beleuchtet	Luftdurchsatzmodus: HOCH Temperaturbereich: 100 °C - 600 °C Temperaturen wechseln: Siehe Abb. 3, (7 & 8) _____ = beleuchtet - - - - - = nicht beleuchtet
Abb. 4a	Abb. 4b

Abkühlmodus

In Ruhepausen oder wenn Sie Ihr Projekt beendet haben, drücken Sie die Ein/Aus-Taste, um in den Abkühlmodus zu gelangen (Abb. 5). Das blaue Anzeigelicht für das Abkühlen leuchtet auf und die Pistole arbeitet mit deaktiviertem Element weiter, um abzukühlen.

Abb. 5

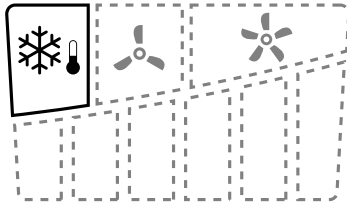

Einschalten



Lesen Sie stets die in dieser Betriebsanleitung angeführten Sicherheitsinformationen, bevor Sie die Heißluftpistole verwenden.

1. Stecken Sie die Heißluftpistole in eine Standardsteckdose.
2. Schalten Sie die Heißluftpistole durch Drücken der Ein/Aus-Taste an dem Bedienfeld ein (Abb. 3, 1). Wenn die Pistole eingeschaltet ist, stellt sie sich automatisch auf die Einstellung mit niedrigem Temperaturbereich (Abb. 4, a) bei 60°C und niedrigem Luftdurchsatz ein.
3. Wenn Sie innerhalb des niedrigen Temperaturbereiches weiter arbeiten möchten, drücken Sie einfach die Plus- oder Minus-Taste auf dem Touchpad, bis Ihre erwünschte Temperatureinstellung ausgewählt ist, was durch den beleuchteten Temperaturbalken angezeigt wird.
4. Wenn Sie innerhalb des hohen Temperaturbereiches und der hohen Luftdurchsatzzeinstellung arbeiten möchten, drücken Sie die Moduswähltaste (Abb. 3, 2) 1 mal. Das Anzeigelicht für den hohen Temperaturbereich leuchtet auf. Nun können Sie einfach die Plus- oder Minus-Taste auf dem Bedienfeld drücken, bis Sie Ihre erwünschte Temperatureinstellung erreicht haben, was durch den beleuchteten Temperaturbalken angezeigt wird.

WICHTIG: Wenn sich der Gebläsemotor in der Heißluftpistole bei Betätigung der Ein/Aus-Taste nicht einschaltet, schalten Sie den Schalter sofort auf OFF. Das Heizelement brennt durch, wenn es nicht durch das Gebläse gekühlt wird.

5. In Ruhepausen oder wenn Sie Ihr Projekt beendet haben, drücken Sie die Ein/Aus-Taste, um in den Abkühlmodus zu gelangen (Abb. 5). Das blaue Anzeigelicht für das Abkühlen leuchtet auf und die Pistole arbeitet mit deaktiviertem Element weiter, um abzukühlen.
6. Stellen Sie die Pistole in einer aufrechten Stellung ab. Die Heißluftpistole schaltet sich nach 3 Minuten ab.
7. Zur Aufhebung des Abkühlmodus drücken und halten Sie die Ein/Aus-Taste 2 bis 3 Sekunden lang gedrückt. Die Pistole schaltet sich sofort ab.



WICHTIG: Nach dem Abkühlmodus ist der Gehäusebereich der Heißluftpistole immer noch heiß.

Hinweis: Beim ersten Einschalten kann sich wegen der Verbrennung von Fertigungsölen Rauch entwickeln. Der Rauch sollte sich kurz nach dem ersten Einschalten auflösen.

Freihändige Bedienung Abb. 6

Die Heißluftpistole hat einen integrierten Ständer (Abb. 1, 4) für Werkbankanwendungen sowie für die Abkühlung. Wahlweise ist der Tragekoffer für die Heißluftpistole (Abb. 7) spezifisch dafür ausgelegt, die Pistole für eine Arbeit auf unebenen Oberflächen in einer aufrechten Stellung zu halten.

Abb. 6

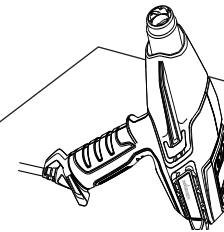

AngleLoc (Tragekoffer)* Abb. 7a & 7b

A: Setzen Sie die Rückseite der Heißluftpistole so ein, dass sich die hinteren Stabilisatorlamellen selbst unter den Graten an der Seitenwand der Vertiefung an der Oberseite des Tragekoffers anordnen.

B: Dann schieben Sie die Heißluftpistole nach vorne, damit sie von selbst unter einem Winkel von 135 Grad einrastet. Nun sollte die Heißluftpistole für die aufrechte Verwendung einsatzbereit sein.

Abb. 7a



Abb. 7b



*AngleLoc-Tragekoffer kann separat erworben werden. Siehe Seite 25

WICHTIG: Wenn sich der motorbetriebene Lüfter in der Heißluftpistole nicht einschaltet, falls der Schalter entweder auf NIEDRIG oder auf HOCH gestellt wird, ist der Schalter sofort auf OFF zu stellen. Das Heizelement brennt durch, wenn es nicht von dem motorbetriebenen Lüfter gekühlt wird.

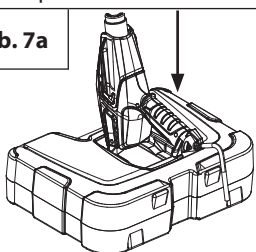
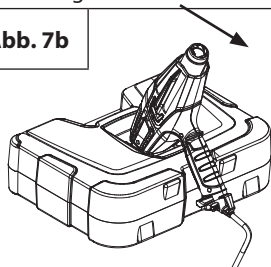
Hinweis: Stellen Sie die Heißluftpistole nach dem Ausschalten immer aufrecht ab, entweder bei einer kurzen Unterbrechung oder zur Lagerung. Vermeiden Sie, das Gerät nach dem Abschalten auf die Seite zu legen. Die Hitze verbleibt so länger im Gerät und die Abkühlung verlängert sich. Lagern Sie das Gerät erst ein, wenn die Düse kalt ist. Trennen Sie das Gerät vor der Einlagerung vom Netz, um eine unbeabsichtigte Inbetriebnahme zu verhindern.

WICHTIG: Schützen Sie bei der Arbeit in der Nähe von Fenstern immer das Glas.



Berühren Sie nicht die Düse oder andere bei der Arbeit verwendete Bauteile. Diese werden sehr heiß und führen zu ernstesten Verbrennungen. Tragen Sie für den Schutz der Hände vor heißen Abtragungen Handschuhe.

Viele Variablen beeinflussen Hitzeanwendungen, wie z.B. das zu erhitzende Material, die Umgebungstemperatur, der Abstand von der Pistole zu dem Substrat, sowie die Erhitzungstechnik. Aus diesem Grund hat Wagner Temperaturrichtlinien für bestimmte Anwendungen bereitgestellt. Starten Sie die Heißluftpistole immer mit der niedrigsten Temperatur im Bereich und erhöhen Sie diese dann, bis die optimale Temperatur erreicht ist. Halten Sie die Heißluftpistole beim Zuführen von Hitze immer in Bewegung und mindestens 5 cm von dem Substrat entfernt.

Die F500-Heißluftpistole ist eines der vielseitigsten Werkzeuge, in dessen Besitz Sie sein können. Sie kann für eine große Vielzahl von Projekten eingesetzt werden, die von großen Heimwerkeraufgaben bis zu kleinen Kunst- und Handwerksarbeiten reichen. Für weitere Einzelheiten zu verschiedenen Projekten und Anleitungsvideos besuchen Sie unsere Webseite www.wagner-group.com.

Verwendung		Hitze	Düsenaufsatz
Heimwerken	Farbe ablösen	HOCH	Zentrierdüse oder Breitstrahldüse
	Wandreparaturen	NIEDRIG	Ohne
	Farbe trocknen	NIEDRIG	Ohne
	Weicht Klebstoffe zur Entfernung von Bodenfliesen auf	NIEDRIG	Breitstrahldüse
	Kunststoff, Plexiglas, Resopal biegen	NIEDRIG/ HOCH	Reflektordüse
	Resopal und Linoleum entfernen	NIEDRIG	Breitstrahldüse
	Weicht Farbe, Dichtungsmasse und Fensterkitt zur einfacheren Entfernung an	HOCH	Zentrierdüse oder Breitstrahldüse
	Lack entfernen	NIEDRIG- MITTEL	Breitstrahldüse
	Plastikfolien zum Verpacken oder wetterfest Machen schrumpfen	NIEDRIG	Breitstrahldüse
Kleinarbeiten (einschließlich Reparatur)	Verrostete Muttern, Schrauben und Anschlussstücke lösen	HOCH	Ohne / Zentrierdüse
	Jeans reparieren	NIEDRIG	Breitstrahldüse
	Unkraut verbrennen	HOCH	Zentrierdüse
	Klebstoffe entfernen	NIEDRIG	Ohne
	Skier/Snowboard wachsen	NIEDRIG	Breitstrahldüse
	Glasfaserarbeiten	HOCH	Zentrierdüse oder Breitstrahldüse
	Rohre und Schösser auftauen	NIEDRIG	Reflektordüse

Verwendung		Hitze	Düsenaufsatz
	BBQ-Grill anzünden	HOCH	Zentrierdüse / BBQ-Düse
	Schrumpfschläuche/Anschlüsse	NIEDRIG- MITTEL	Reflektordüse
	Wärmebehandelter Beton vor der Reparatur	NIEDRIG/ HOCH	Zentrierdüse
	Kühlschrank / Tiefkühler auftauen	NIEDRIG	Ohne
Kunsthandwerk	Kerzen herstellen	NIEDRIG	Ohne
	Seife herstellen	NIEDRIG	Ohne
	Geschenke in Schrumpffolie einwickeln	NIEDRIG	Ohne
	Schaum bilden	NIEDRIG	Ohne
	Dekoration von Keksen	NIEDRIG/ HOCH	Ohne
KFZ Anwendungen	Etiketten, Logos und Aufkleber entfernen	NIEDRIG	Ohne
	Beulen entfernen	HOCH	Ohne
	Farbe und Lacke entfernen	HOCH	Zentrierdüse oder Breitstrahldüse
	Fenstertönung auftragen und entfernen	NIEDRIG	Ohne
	Stoßfänger wiederherstellen	HOCH	Ohne
Elektronik	Smartphone- & Tablet-Reparatur	NIEDRIG	Zentrierdüse
	PlayStation- und Xbox-Reparatur	NIEDRIG	Zentrierdüse

Farbe ablösen

Die Heißluftpistole erhitzt die Oberfläche und bewirkt ein Aufweichen der Farbe, die dann einfach und ohne die Oberfläche zu beschädigen abgetragen werden kann. Einige Farben können aufgeweicht sein, obwohl sie keine Blasen werfen; einige Farben können gummiartig werden und andere können mehr Hitze erfordern.

Bei der Arbeit an mehreren Farbschichten wird der Abtragungsprozess dadurch beschleunigt, dass die Oberfläche gründlich bis hinunter zum Holz erwärmt wird. Dann können alle Schichten gleichzeitig abgetragen werden.

Eine weiche Drahtbürste kann für die Verwendung bei äußerst schwierigen Oberflächen das beste Werkzeug sein. Mineralische Farben und Beschichtungen wie z.B. Zementfarbe und Porzellan erweichen nicht durch Wärme, weshalb hier ein Heißluftgerät zur Farbentfernung nicht funktioniert.

Die beste Methode um Farbe zu entfernen

Bewegen Sie die Heißluftpistole langsam und stetig unter einem Winkel zu der Oberfläche, bei dem die Düse zur Bewegungsrichtung hin weist, nach vorne. Dadurch können Sie sicher außerhalb des heißen Luftdurchsatzes abtragen und sowohl den Schaber wie die abgetragene Oberfläche kühler halten.

- A. Warme Luft heizt die Oberfläche vor.
- B. Farbe wird durch die heiße Luft aufgeweicht.
- A + B. Tiefe Wärmeeindringung über die gesamte Fläche.
- C. Die Farbe kann einfach abgetragen werden, sobald sie aufgeweicht ist und die Pistole nach vorne bewegt wird.
- D. Die nackte Oberfläche kann abkühlen.

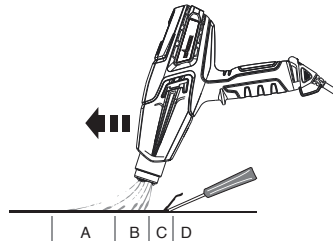

Hinweis: Verwenden Sie die Heißluftpistole nicht auf Oberflächen, die durch Hitze beschädigt werden können, wie z.B. vinylbeschichtete Paneele, vinylbeschichtete Verkleidungen oder vinylbeschichtete Fensterrahmen.

Bei der Farbabtragung von Fensterrahmen weicht die Heißluftpistole den Fensterkitt auf. Achten Sie darauf, mit dem Schaber nicht den Fensterkitt herauszuholen. Der Fensterkitt wird wieder fest, nachdem er abgekühlt ist.

Benutzen Sie die Heißluftpistole nicht an Isolier-Verbundglasfenstern wie z.B. Thermopane. Die Ausdehnung der Glaskante kann die Randabdichtung aufbrechen.

Beim Abtragen von Frontplatten überhitzen Sie die Kanten der Asphaltshindeln nicht, die über den Rand der Verkleidung vorstehen. Zu viel Hitze schmilzt den Asphalt.

WICHTIG: Die Farbentfernung mittels einer Heißluftpistole ist sicher, sofern die obigen Richtlinien beachtet werden. Halten Sie jedoch immer einen Behälter mit Wasser oder einen ABC-Feuerlöscher (der sich für Brände der Brandklasse A, B und C eignet) in Reichweite.

Reinigung und Wartung

Halten Sie die Eintrittsöffnungen am Gehäuse sauber und frei von Verstopfungen. Verwenden Sie eine weiche trockene Bürste, um die Öffnungen regelmäßig zu reinigen. Benutzen Sie für die Reinigung der Heißluftpistole nur milde Seife und ein feuchtes Tuch. Viele Haushaltsreinigungsmittel enthalten Chemikalien, die das Gehäuse beschädigen könnten.

Verwenden Sie kein Petroleum, Terpentin, Lack, Farbverdünner und keine Trockenreinigungsflüssigkeiten oder ähnliche Produkte für die Reinigung der Heißluftpistole.

Lassen Sie **NIEMALS** zu, dass Flüssigkeiten in das Gerät eindringen oder dass Geräteteile in Flüssigkeit eingetaucht werden.

Reinigungs- und Wartungsaufgaben dürfen nicht durch Kinder erfolgen.



Aufbewahrung



Bevor Sie die Heißluftpistole einlagern, ermöglichen Sie, dass die Düse auf Raumtemperatur abkühlen kann.

Über die Zeit hinweg wird die Düse aufgrund der großen Hitze dunkler werden. Das ist normal und beeinträchtigt nicht die Leistungsfähigkeit oder die Lebensdauer des Geräts.

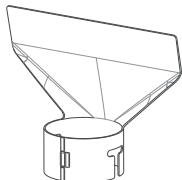
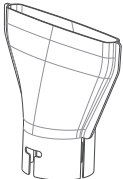
Zubehör

Das folgende Zubehör kann der Heißluftpistole beiliegen oder separat unter www.wagner-group.com/service erworben werden. Wahlweise findet sich auf der Rückseite der Betriebsanleitung Ihr nächstgelegenes Service Center.

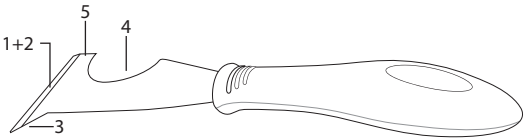
Bezeichnung	Beschreibung	Bezeichnung	Beschreibung
Zentrierdüse P/N2366222		Abstrahldüse P/N2366224	
Breitstrahldüse P/N2366223		Reflektordüse P/N2366225	

Bezeichnung	Beschreibung
 <p>5-in-1 Schaber-Werkzeug P/N2366227</p>	<p>Dieses Werkzeug verfügt über 5 Funktionen. Die Klinge wird zum (1) Abtragen von Farbe und (2) Ausbreiten von Zusammensetzungen verwendet. Die Ausstechspitze (3) wird zum Entfernen von Kitt/Fensterkitt aus offenen Sprüngen benutzt. Die gebogene Fläche (4) wird zum Reinigen der Rollenabdeckungen verwendet. Die flache Seite (5) kann zum Öffnen von Farbdosen benutzt werden.</p>
 <p>Tragekoffer P/N2366226</p>	<p>Der Tragekoffer mit AngleLoc für die Heißluftpistole ist spezifisch dafür ausgelegt, die Pistole für eine Arbeit auf unebenen Oberflächen in einer aufrechten Stellung zu halten.</p>

WICHTIG: Tragen Sie bei der Bedienung der Heißluftpistole immer Handschuhe.

Um ein optionales Bauteil an der Heißluftpistole anzubringen:

1. Stellen Sie die Heißluftpistole aufrecht auf eine ebene Oberfläche und warten Sie ab, bis sich die Spitze abgekühlt hat.
2. Bringen Sie das Bauteil an der Spitze der Heißluftpistole an und drücken Sie es per Hand fest.

Um ein optionales Bauteil von der Heißluftpistole zu entfernen:

1. Stellen Sie die Heißluftpistole aufrecht auf eine ebene Oberfläche und warten Sie ab, bis sich die Spitze abgekühlt hat.
2. Ziehen Sie das Bauteil von der Spitze ab.

3+1 Jahre Garantie

Die J. Wagner GmbH, mit Sitz in D-88677 Markdorf, räumt Ihnen neben der gesetzlichen Gewährleistung für dieses Produkt zusätzlich für den Zeitraum von 36 Monaten eine Garantie (Geräte-Garantie) ein. Der Garantiezeitraum verlängert sich um weitere 12 Monate, wenn das Produkt innerhalb von 28 Tagen nach dem Kauf im Internet unter <https://go.wagner-group.com/3plus1> registriert wird.

Die Garantie umfasst die kostenlose Behebung der Mängel, die nachweisbar auf die Verwendung von einem nicht einwandfreien Material bei der Herstellung des Produktes oder durch Montagefehler des Produktes zurückzuführen sind, sowie den kostenlosen Ersatz von defekten Teilen, sofern nicht ein Garantieausschluss vorliegt.

Die gesetzlichen Sachmängelrechte, die Ihnen als Käufer für den vorgesehenen Zweck ab Übergabe der Kaufsache zustehen, werden durch die Garantie nicht eingeschränkt. Die Garantie sowie Ihr gesetzliches Mängelgewährleistungsrecht erlöschen, wenn das Gerät von anderen Personen als dem autorisierten WAGNER Service - Personal geöffnet wurde.

Die detaillierten Garantiebestimmungen erhalten Sie auf Nachfrage bei unseren autorisierten WAGNER Partnern (siehe Webseite oder Betriebsanleitung) oder in Textform auf unserer Webseite:

<https://go.wagner-group.com/hf-warranty-conditions>



- Änderungen vorbehalten-

INFORMATIONEN ZUR ENTSORGUNG VON ELEKTRO- UND ELEKTRONIK-ALTGERÄTEN GEMÄSS WEEE-RICHTLINIE



Das Gerät samt Zubehör und Verpackung sollte einer umweltgerechten Wiederverwertung zugeführt werden. Geben Sie das Gerät bei der Entsorgung nicht in den Hausmüll. Unterstützen Sie den Umweltschutz und bringen Sie deshalb Ihr Gerät zu einer örtlichen Entsorgungsstelle oder erkundigen Sie sich im Fachhandel.

EU Konformitätserklärung

Wir erklären in alleiniger Verantwortung, dass dieses Produkt den folgenden einschlägigen Bestimmungen entspricht: 2014/35/EU, 2014/30/EU, 2011/65/EU, 2012/19/EU

Angewandte harmonisierte Normen:

EN 60335-1, EN 60335-2-45, EN IEC 55014-1, EN IEC 55014-2, EN IEC 61000-3-2, EN 61000-3-3, EN 62233

Die EU Konformitätserklärung liegt dem Produkt bei. Sie kann bei Bedarf mit der Bestellnummer **2389336** nachbestellt werden.

CONSIGNES GÉNÉRALES DE SÉCURITÉ

Attention! ***Veillez lire toutes les consignes de sécurité, indications, illustrations et données techniques qui sont fournies avec cet appareil électrique. Tout manquement au respect des indications suivantes peut provoquer des chocs électriques, des incendies et/ou des blessures graves. Veillez conserver les consignes de sécurité et les indications pour une éventuelle consultation future. Le terme « appareil électrique » utilisé dans les consignes de sécurité fait référence à un appareil électrique utilisé sur secteur (avec un câble d'alimentation secteur) et à un appareil électrique sur batterie (sans câble d'alimentation secteur).***



Ce pistolet à air chaud génère des températures très élevées (pouvant atteindre 600 °C). Il doit être utilisé avec précaution pour éviter que des matières combustibles ne prennent feu.

- Soyez particulièrement vigilant lors des travaux à proximité de matériaux inflammables. Si possible, retirez les matériaux inflammables de la zone de travail.
- Toujours avoir un seau d'eau ou un extincteur à disposition.
- Gardez toujours en mouvement le pistolet à air chaud. Ne restez pas trop longtemps à la même place.
- Ne bloquez pas les fentes d'aération et respectez une distance d'au moins 5 cm entre la buse et la surface pendant les travaux afin de ne pas surchauffer l'appareil. Un appareil qui a subi une surchauffe ne peut pas être réparé.
- N'utilisez pas l'appareil dans des zones à risque d'explosion.
- Veuillez prendre en compte le fait que la chaleur peut être transférée à des matériaux inflammables qui ne sont pas dans votre champ de vision.
- Placez toujours l'appareil sur un pied et laissez-le refroidir avant de le ranger.
- Ne touchez pas la buse quand elle est encore chaude.
- Ne laissez pas l'appareil sans surveillance quand il est allumé.
- Cet appareil peut être utilisé par des enfants de 8 ans et plus et par des personnes à capacités physiques, sensorielles ou mentales réduites, ou manquant d'expérience et de compétences, si ils sont surveillés ou ont reçu des instructions préalables sur l'utilisation de l'appareil ainsi que des informations sur les risques potentiels en résultant. Les enfants ne doivent pas jouer avec l'appareil. Le nettoyage et la maintenance ne doivent pas être réalisés par des enfants qui sont sans surveillance.
- Le pistolet à air chaud et la peinture sont très chauds. Pendant les travaux, portez des gants et des lunettes de protection afin d'éviter les brûlures.
- Ne dirigez pas le flux d'air chaud vers des personnes ou des animaux.
- N'utilisez pas le pistolet à air chaud comme si c'était un sèchecheveux.



ATTENTION ! Quand la peinture est chauffée, des gaz et des vapeurs dangereux peuvent être dégagés. Portez toujours une protection respiratoire adaptée et assurez la bonne ventilation de la pièce où vous travaillez.

- Les vieilles couches de peinture peuvent contenir du plomb. Les peintures au plomb ne doivent pas être retirées avec un pistolet à air chaud. En cas de doute, demandez à un expert de vérifier la peinture.
- Avant toute utilisation, contrôlez les outils électroniques, les câbles et les prises. N'utilisez pas l'outil électronique si vous constatez des dégâts. Ne tentez pas de démonter pas l'outil électronique, faites appel à du personnel qualifié pour le réparer et utilisez exclusivement des pièces de rechange d'origine.
- N'utilisez pas le câble d'alimentation pour porter l'appareil électrique, l'accrocher ou pour débrancher l'appareil de la prise. Tenir le câble d'alimentation éloigné de toute source de chaleur, d'huile, d'arêtes vives ou de pièces mobiles. Les câbles endommagés ou enroulés augmentent le risque de chocs électriques.
- Protéger les appareils électrique de la pluie et de l'humidité. La pénétration d'eau dans un appareil électrique augmente le risque de choc électrique.
- Si l'utilisation de l'appareil électrique dans un environnement humide est inévitable, utilisez un disjoncteur différentiel. Ceci évite le risque d'une décharge électrique.
- Utilisez exclusivement un câble de rallonge adapté et dans un parfait état. Un cordon en caoutchouc de type harmonisé

H05RR-F 3 x 1 mm² est le minimum requis pour une utilisation générale.

- Le pistolet à air chaud doit toujours être débranché de la prise d'alimentation lorsqu'il n'est pas utilisé.
- Rangez le pistolet à air chaud dans un endroit sec, hors de la portée des enfants.
- Maintenez votre zone de travail propre et veillez à ce qu'elle soit bien éclairée.
- Ne vous fatiguez pas trop, surtout si vous travaillez sur un escabeau.
- N'utilisez jamais l'appareil pour dégeler des tuyaux gelés placés à l'intérieur de murs ou à proximité de matières combustibles

ALIMENTATION SECTEUR

Ce pistolet à air chaud est fourni avec un cordon d'alimentation. Si le cordon d'alimentation est endommagé, veuillez le remplacer par un cordon neuf pour ne pas compromettre la sécurité. Veuillez contacter le service après-vente de Wagner pour commander un cordon d'alimentation de rechange.

EN CAS DE DOUTE, VEUILLEZ CONTACTER UN ÉLECTRICIEN QUALIFIÉ.

AVERTISSEMENT - Utilisez une rallonge électrique compatible avec la fiche du cordon d'alimentation. Assurez-vous que la rallonge est en parfait état. Si vous utilisez une rallonge, assurez-vous d'utiliser un calibre suffisant pour le courant d'alimentation de votre produit. Un cordon sous-calibré entraînerait une chute de tension d'alimentation et, par conséquent, une perte de puissance et une surchauffe. Un cordon en caoutchouc de type harmonisé H05RR-F 3 x 1 mm² est le minimum requis pour une utilisation générale.

Capuchon protecteur

AVERTISSEMENT - Retirez le capuchon protecteur en plastique avant d'utiliser le pistolet à air chaud.

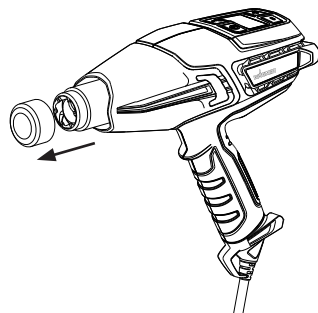

Utilisation du pistolet à air chaud

Description générale

Cet pistolet à air chaud est un outil électrique de qualité. Comme tout outil électrique, il peut être dangereux s'il est mal utilisé. Veuillez lire avec attention les instructions ci-dessous et observez toutes les consignes de sécurité. Le propriétaire du pistolet à air chaud est responsable de son utilisation adéquate.

Spécifications

Boîtier	Polymères techniques résistants aux chocs, à la corrosion et à la chaleur
Puissance	2 000 W pour le réglage HAUT, 150 W pour le réglage BAS
Tension	220 - 240 V c.a.
Fréquence	50 - 60 Hz
Puissance calorifique	Environ 600 °C pour le réglage HAUT, environ 60 °C pour le réglage BAS
Poids	0,9 kg

Caractéristiques Fig. 1

- 1) Panneau de commande - température et vitesse de ventilation
- 2) Crochet de suspension
- 3) Cordon d'alimentation avec stabilisateurs intégrés (amovibles avec un outil)
- 4) Ailerons stabilisateurs à l'arrière (position verticale)
- 5) Barres latérales pour éviter que la buse touche la surface
- 6) Déflecteur de chaleur de la buse

Fig. 1

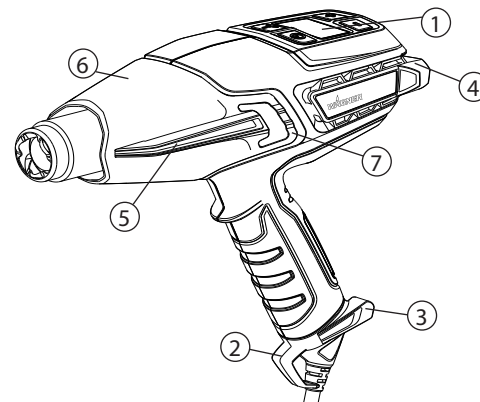

Retrait du couvercle du barillet

Il est possible de retirer le couvercle du barillet dans le cas de travail dans des endroits difficilement accessibles. **MANIPULEZ LA BUSE AVEC PRUDENCE.** Le risque de brûlure est accru si vous travaillez sans le couvercle de barillet. Pour retirer le couvercle du barillet, utilisez un petit tournevis à lame plate pour soulever la languette (Fig. 1, 7) sur la

partie en saillie.

Pose et retrait du cordon d'alimentation

Le cordon d'alimentation (Fig. 2, 1) du pistolet à air chaud est livré non fixé sur le pistolet (Fig. 2, 2). Pour le brancher, insérez l'extrémité du cordon dans la prise placée sur la poignée du pistolet et appuyez fermement jusqu'à ce que vous entendiez un clic. Le cordon d'alimentation pourra ensuite rester ainsi constamment branché. Si le cordon d'alimentation doit être retiré, enfoncez un petit tournevis plat (fig. 2, 3) ou tout autre outil similaire dans le trou, comme illustré. Utilisez le tournevis comme levier et poussez-le vers le haut (4) en direction de la poignée afin de libérer le cordon d'alimentation. Tirez fermement sur le cordon pour le dégager du pistolet.

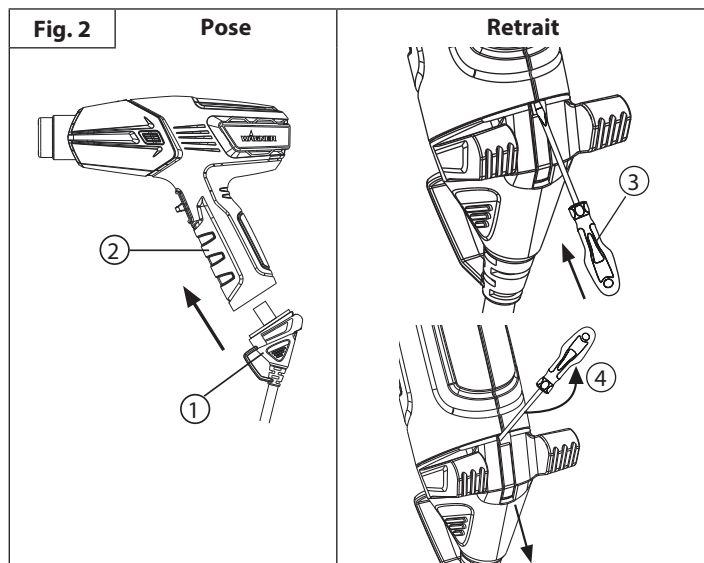

Panneau de commande tactile

Le pistolet à air chaud offre une large plage de températures pour sélectionner celle adaptée au type de projet. La température peut être réglée via le panneau de commande.

Affichage lumineux du guide de températures

Description Fig. 3	
1) Bouton Marche/Arrêt : Met le pistolet à air chaud sous/hors tension ou met l'appareil en mode Refroidissement	2) Sélecteur de mode : Définit la plage de températures et l'intensité du débit d'air
3) Indicateur de mode : Débit d'air faible / plage basses températures (voir Fig. 4, a)	4) Indicateur de mode : Débit d'air élevé / plage hautes températures (voir Fig. 4, b)
5) Indicateur de mode: Refroidissement	6) Indicateur de température : Affiche le réglage actuel de la puissance calorifique (voir Fig. 4)
7) Sélecteur de température : Diminue la température (-)	8) Sélecteur de température : Augmente la température (+)

Fig. 3

Description Fig. 4a & 4b	
Mode débit d'air : BAS Plage de températures : 60 °C - 550 °C Températures des cycles : voir Fig. 3, (7 & 8) _____ = Allumé - - - - - = non allumé	Mode débit d'air : HAUT Plage de températures : 100 °C - 600 °C Températures des cycles : voir Fig. 3, (7 & 8) _____ = Allumé - - - - - = non allumé
Fig. 4a	Fig. 4b

Mode Refroidissement

Pendant les périodes de pause ou lorsque le travail est terminé, appuyez sur le bouton Marche/Arrêt pour activer le mode Refroidissement (Fig. 5). Le voyant bleu du mode Refroidissement s'allume et le pistolet continue de fonctionner avec l'élément désactivé aux fins de refroidissement.

Fig. 5

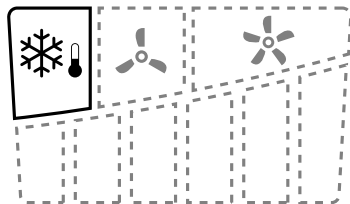

Démarrage



Il est impératif de lire les consignes de sécurité présentées dans ce manuel avant d'utiliser le pistolet à air chaud.

1. Branchez la fiche d'alimentation du pistolet à air chaud dans une prise de courant standard.
2. Mettez en marche le pistolet à air chaud en appuyant sur le bouton Marche/Arrêt sur le panneau de commande (Fig. 3, 1). Lorsque le pistolet est mis en marche, il est réglé automatiquement sur la plage de températures basses (Fig. 4, a) à 60 °C et un débit d'air faible.
3. Si vous souhaitez continuer à travailler dans la plage de températures basses, il vous suffit d'appuyer sur le bouton plus ou moins ou sur le pavé tactile jusqu'à ce que la température souhaitée soit sélectionnée. Celle-ci est indiquée par l'allumage de la barre de température correspondante.
4. Si vous souhaitez travailler dans la plage de températures hautes et avec un débit d'air fort, appuyez une fois sur le bouton sélecteur de mode (Fig. 3, 2). Le voyant de plage de températures hautes s'allume. Il vous suffit maintenant d'appuyer sur le bouton plus ou moins sur le panneau de commande jusqu'à ce que la température souhaitée soit sélectionnée. Celle-ci est indiquée par l'allumage de la barre de température correspondante.

IMPORTANT : Si le moteur du ventilateur du pistolet à air chaud ne se met pas en marche lorsque vous activez le bouton MARCHÉ, éteignez immédiatement le pistolet. L'élément chauffant grillera s'il n'est pas refroidi par le ventilateur.

5. Pendant les périodes de pause ou lorsque le travail est terminé, ap-

puyez sur le bouton Marche/Arrêt pour activer le mode Refroidissement (Fig. 5). Le voyant bleu du mode Refroidissement s'allume et le pistolet continue de fonctionner avec l'élément désactivé aux fins de refroidissement.

6. Reposez le pistolet en position verticale. Le pistolet à air chaud s'éteindra automatiquement au bout de 3 minutes.
7. Pour désactiver le mode Refroidissement, maintenez enfoncé le bouton Marche/Arrêt pendant 2-3 secondes. Le pistolet est mis hors tension immédiatement.



IMPORTANT : Le corps du pistolet restera chaud un certain temps après le mode Refroidissement.

Remarque : De la fumée peut apparaître pendant la première mise en marche en raison du brûlage des huiles de fabrication. La fumée se dissipera rapidement une fois l'appareil en marche.

Fonctionnement mains-libres Fig. 6

Le pistolet à air chaud possède un support intégré (Fig. 1, 4) pour les applications sur établi et pour le refroidissement. Sinon, la mallette de transport du pistolet à air chaud (Fig. 7), disponible en option, a été spécialement conçue pour placer le pistolet à air chaud en position verticale pour le travail sur des surfaces inégales.

Fig. 6

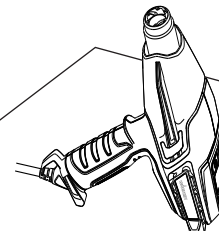

AngleLoc (mallette de transport)* Fig. 7a & 7b

A: Insérez la partie arrière du pistolet à air chaud de manière que les ailerons de stabilisation à l'arrière soient situés en dessous des rainures sur la paroi latérale de la cavité en haut de la mallette de transport.

B: Ensuite, faites glisser le pistolet à air chaud vers l'avant pour qu'il avance dans sa position de blocage naturelle à un angle de 135 degrés. Le pistolet à air chaud offre alors une sécurité d'emploi en position verticale.

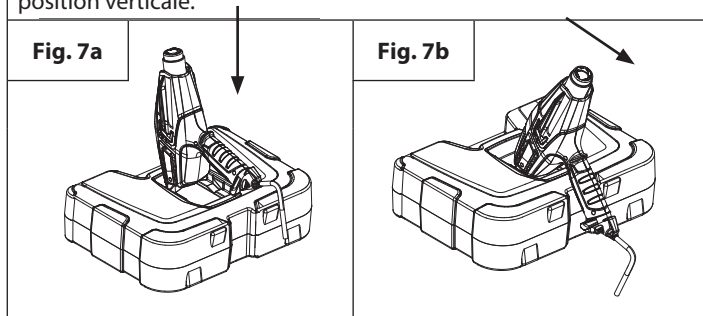

* La mallette de transport AngleLoc peut être achetée individuellement. Voir page 38

IMPORTANT : Si le ventilateur motorisé du pistolet à air chaud ne se met pas en marche lorsque vous réglez le sélecteur sur BAS ou HAUT, mettez immédiatement le pistolet en position d'arrêt. L'élément chauffant grillera s'il n'est pas refroidi par le ventilateur motorisé.

Remarque : Mettez toujours le pistolet à air chaud en position verticale dès qu'il est éteint, que ce soit pour une courte pause ou pour le ranger. Évitez de poser l'appareil en position horizontale après sa mise hors tension. La chaleur restera dans l'appareil et le refroidissement sera plus long. Rangez l'appareil après avoir laissé refroidir la buse. Débranchez l'appareil avant de le ranger afin d'éviter une mise en marche accidentelle.

IMPORTANT : Protégez toujours le vitrage lorsque vous travaillez à proximité de fenêtres.



Ne touchez pas la buse ou tout autre outil en cours d'utilisation lorsque vous travaillez avec le pistolet. Ils peuvent être brûlants et provoquer des brûlures graves. Portez des gants pour protéger vos gants des copeaux brûlants.

De nombreuses variables interviennent dans les applications de chauffage, par exemple le matériau à chauffer, la température ambiante, la distance entre le pistolet et la surface à traiter ainsi que la technique utilisée. Pour cette raison, Wagner a fourni des indications de température pour certaines applications. Mettez en marche le pistolet à air chaud en le réglant systématiquement sur la température la plus basse de la plage choisie et augmentez la température jusqu'à obtention de la température optimale. Le pistolet à air chaud doit toujours être en mouvement et distant d'au moins 5 cm de la surface lorsque la chaleur est appliquée.

Le pistolet à air chaud F500 compte parmi les outils les plus polyvalents que vous puissiez posséder. Il est utilisable pour une grande variété d'applications, des gros travaux de bricolage aux tâches minutieuses des loisirs créatifs. Pour plus de renseignements sur la variété des applications et pour visionner des vidéos de démonstration, consultez notre site Internet www.wagner-group.com.

Utilisation		Chaleur	Options embout de buse
Bricolage	Décapage de peinture	HAUT	Jet concentré ou large
	Réparation de murs	BAS	Ouvert (sans embout)
	Séchage de la peinture	BAS	Ouvert (sans embout)
	Ramollissement des adhésifs pour la dépose des carrelages	BAS	Jet concentré large
	Cintrage de plastique, plexiglas, formica	BAS/ HAUT	Buse à réflecteur
	Dépose de formica ou de linoléum	BAS	Jet concentré large
	Ramollissement peinture, calfeutrage et mastic pour faciliter le décapage	HAUT	Jet concentré ou Jet concentré large
	Décapage vernis	BAS-MED	Jet concentré large
	Film plastique rétractable pour l'emballage ou l'étanchéisation	BAS	Jet concentré large

Utilisation		Chaleur	Options embout de buse	
Petits travaux (y compris réparations)	Desserrage d'écrous, de boulons et de garnitures rouillés	HAUT	Ouvert/Jet concentré	
	Réparation de jeans	BAS	Jet concentré large	
	Brûlage de mauvaises herbes	HAUT	Jet concentré	
	Retrait d'adhésifs	BAS	Ouvert (sans embout)	
	Fartage de skis/snowboards	BAS	Jet concentré large	
	Travaux avec fibres de verre	HAUT	Jet concentré ou large	
	Dégel de tuyaux et serrures	BAS	Buse à réflecteur	
		Allumage d'un barbecue	HAUT	Jet concentré / Buse barbecue
		Gaines/connecteurs thermorétractables	BAS-MED	Buse à réflecteur
		Chauffage du béton avant ragréage	BAS/ HAUT	Jet concentré
Dégivrage réfrigérateur/congélateur		BAS	Ouvert (sans embout)	
Loisirs créatifs	Fabrication de bougies	BAS	Ouvert (sans embout)	
	Fabrication de savon	BAS	Ouvert (sans embout)	
	Emballage de cadeaux sous film rétractable	BAS	Ouvert (sans embout)	
	Formation de mousse	BAS	Ouvert (sans embout)	
	Décoration de biscuits	BAS/ HAUT	Ouvert (sans embout)	
Automobile	Retrait de stickers, d'émblèmes et de décalcomanies	BAS	Ouvert (sans embout)	

Utilisation		Chaleur	Options embout de buse
	Redressement des déformations	HAUT	Ouvert (sans embout)
	Décapage de peinture	HAUT	Jet concentré ou large
	Application et retrait de film teinté de vitres	BAS	Ouvert (sans embout)
	Redressement des pare-chocs	HAUT	Ouvert (sans embout)
Électro-nique	Réparation de smartphones & tablettes	BAS	Jet concentré
	Réparation de PlayStation et Xbox	BAS	Jet concentré

Décapage de peinture

Le pistolet à air chaud chauffe la surface et ramollit ainsi la peinture, ce qui permet de la gratter facilement sans endommager la surface. Certaines peintures peuvent ramollir sans cloquer; d'autres peuvent devenir caoutchouteuses et certaines peuvent exiger une chaleur plus forte.

Lorsque le travail implique plusieurs couches de peinture, le processus de grattage sera accéléré si la surface est chauffée complètement jusqu'à atteindre le bois. Il est ainsi possible de gratter toutes les couches en une seule fois.

Une brosse métallique douce est peut-être le meilleur outil pour les surfaces très intriquées. La chaleur ne ramollit pas les peintures minérales et les apprêts tels que la peinture à base de ciment et la porcelaine ; par conséquent, un outil chauffant sera inefficace pour le décapage de peinture.

La meilleure méthode de décapage de peinture

Déplacez le pistolet à air chaud, lentement et régulièrement, dans un mouvement vers l'avant en formant un angle avec la surface à traiter, en pointant la buse dans le sens du mouvement. Vous pouvez ainsi gratter la surface en toute sécurité à l'extérieur du flux d'air chaud tout en évitant une surchauffe de l'outil de grattage et de la surface grattée.

- L'air chaud préchauffe la surface.
- La peinture est amollie par l'air chaud.
- A + B. Pénétration profonde de la chaleur sur toute la surface.
- Dès que la peinture est ramollie, elle peut être facilement décapée et grattée au fur et à mesure de l'avancée du pistolet.
- La surface décapée peut refroidir.

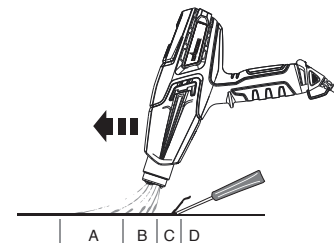

Remarque : N'utilisez pas le pistolet à air chaud sur des surfaces que la chaleur peut endommager, comme des panneaux, bardages ou cadres de fenêtres recouverts de vinyle. L'utilisation du pistolet à air chaud pour le décapage de la peinture de cadres de fenêtre entraînera le ramollissement du mastic. Prenez soin de ne pas faire de trous dans le mastic avec le grattoir. Le mastic durcira à nouveau une fois refroidi. N'utilisez pas le pistolet à air chaud sur une vitre de fenêtre en laminé de verre isolant de type Thermopane. L'extension de meulage de bords de glace peut provoquer une rupture d'étanchéité des rives. Pour le décapage des parements, évitez de surchauffer les bords des bardeaux bitumés en saillie sur le bord du revêtement. Une chaleur trop forte ferait fondre le revêtement bitumé.

fonctionnement ou la durée de vie de l'outil.

IMPORTANT: Le décapage de peinture à l'aide d'un pistolet à air chaud est une opération sans risque si les directives mentionnées ci-dessus sont respectées, mais il convient de toujours garder un récipient d'eau ou un extincteur de type ABC (pour incendies de classes A, B ou C) à portée de main.

Nettoyage et entretien

Veillez à ce que les ouvertures d'aspiration d'air restent propres et non obstruées. Utilisez une brosse douce et sèche pour nettoyer les ouvertures à intervalles réguliers. Utilisez uniquement du savon doux et un chiffon humide pour nettoyer le pistolet à air chaud. De nombreux produits de nettoyage courants contiennent des produits chimiques susceptibles d'endommager gravement le boîtier de l'appareil.

N'utilisez pas d'essence, d'essence de térébenthine, de diluant pour vernis ou peinture, de produits de nettoyage secs ou des produits similaires pendant le nettoyage du pistolet à air chaud.

ÉVITER IMPÉRATIVEMENT la pénétration de liquide à l'intérieur de l'appareil ou l'immersion d'une partie de l'appareil dans un liquide.

Le nettoyage et l'entretien ne doivent pas être effectués par des enfants.

Rangement



Laissez la buse du pistolet à air chaud refroidir à température ambiante avant de ranger le pistolet.



La buse deviendra plus foncée avec le temps en raison de la chaleur élevée. Cette coloration est normale et n'a aucune incidence sur le

Accessoires

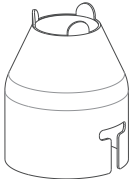
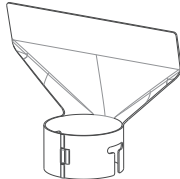
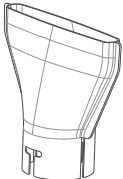
Les accessoires suivants peuvent être fournis avec le pistolet à air chaud ou être achetés individuellement en visitant le site www.wagner-group.com/service.

Vous pouvez aussi consulter la dernière page du manuel pour obtenir les coordonnées du service après-vente le plus proche.

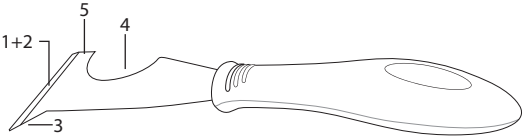
Dénomination	Description	Dénomination	Description
Buse jet concentré Réf. 2366222 	Dirige un flux de chaleur concentré sur la surface de travail. Idéale pour décaper la peinture dans les coins difficiles d'accès, les crevasses, les moulures normales et en demi-rond ou les chambranles.	Buse protection verre P/N2366224 	Dévie le jet de chaleur pour l'éloigner des surfaces en verre ou fragiles. Idéale pour les seuils, rebords, châssis de fenêtres et les plinthes.
Buse jet concentré large P/N2366223 	Dirige un jet de chaleur long et étroit sur la surface de travail. Idéale pour le décapage de peinture ou de vernis sur des surfaces grandes et plates, comme des plinthes, portes, escaliers, etc. Elle doit être utilisée en association avec un grattoir plat.	Buse réflecteur P/N2366225 	Diffuse le flux de chaleur uniformément autour de la surface de travail. Idéale pour dégeler des tuyaux gelés, les travaux de soudure, le cintrage de plastiques, ou les gaines électriques isolantes thermorétractables.

Dénomination	Description
 <p>Détails du grattoir 5-en-1 P/N2366227</p>	<p>Cet outil offre cinq fonctions. La lame sert à (1) gratter la peinture et à (2) étaler l'enduit. La gouge (3) sert à retirer le mastic/calfeutrage dans les fissures ouvertes. La zone convexe (4) sert à nettoyer les garnitures de rouleaux. La partie plate (5) peut servir à ouvrir les boîtes de peinture.</p>
 <p>Mallette de transport P/N2366226</p>	<p>La mallette de transport du pistolet à air chaud avec AngleLoc a été spécialement conçue pour placer le pistolet à air chaud en position verticale pour le travail sur des surfaces inégales.</p>

IMPORTANT : Portez toujours des gants lorsque vous utilisez le pistolet à air chaud.

Pour fixer un élément optionnel sur le pistolet à air chaud :

1. Posez le pistolet à air chaud en position verticale sur une surface plane et attendez que l'embout ait refroidi.
2. Placez l'élément sur l'embout du pistolet à air chaud et appuyez fermement dessus avec la main pour le mettre en place.

Pour retirer un élément optionnel du pistolet à air chaud :

1. Posez le pistolet à air chaud en position verticale sur une surface plane et attendez que l'embout ait refroidi.
2. Tirez sur l'élément pour le dégager de l'embout.

Garantie 3 + 1 sur ce produit de bricolage WAGNER

La société J. Wagner GmbH, domiciliée à Markdorf 88677, en Allemagne, vous offre pour ce produit une garantie supplémentaire (garantie appareil), en plus de la garantie légale, pendant 36 mois. La durée de garantie se prolonge de 12 mois lorsque le client enregistre son produit dans les 28 jours qui suivent son achat sur l'espace dédié de notre site : <https://go.wagner-group.com/3plus1>. La garantie comprend la réparation gratuite des dégâts qui résultent d'une utilisation de matériaux défectueux lors de la fabrication ou d'erreur de montage, ainsi que le remplacement gratuit des pièces défectueuses, sauf exclusions de garantie éventuelles.

Le droit de garantie légal, qui est offert au client à compter de la date de remise du produit acheté et dans le cadre de l'utilisation prévue, n'est pas limité par la présente garantie. La garantie ainsi que la garantie légale de conformité ne sont plus valides à partir du moment où le produit est démonté par une autre personne qu'un collaborateur agréé du SAV WAGNER.

Les conditions de garantie détaillées sont disponibles sur demande auprès de nos partenaires agréés WAGNER (voir site Web ou manuel d'utilisation) ou sous forme écrite sur notre site Web :

<https://go.wagner-group.com/hf-warranty-conditions>



- Sous réserve de modifications -

INFORMATIONS SUR L'ÉLIMINATION DES DÉCHETS DES ÉQUIPEMENTS ÉLECTRIQUES ET ÉLECTRONIQUES (DEEE)



L'appareil, y compris ses accessoires et son emballage, doit être recyclé dans le respect de l'environnement. Ne pas jeter l'appareil dans les ordures ménagères. Protégez l'environnement et amenez dès lors l'appareil à un point de recyclage local ou renseignez-vous auprès de votre commerçant spécialisé.



FR

Cet appareil
et ses accessoires
se recyclent

À DÉPOSER
EN MAGASIN

OU

À DÉPOSER
EN DÉCHÈTERIE

Points de collecte sur www.quefairedemesdechets.fr
Privilégiez la réparation ou le don de votre appareil !

CE Déclaration de conformité

Nous déclarons sous notre responsabilité que ce produit est en conformité avec les réglementations suivantes:

2014/35/EU, 2014/30/EU, 2011/65/EU, 2012/19/EU

En normative dokumenten:

EN 60335-1, EN 60335-2-45, EN IEC 55014-1, EN IEC 55014-2,
EN IEC 61000-3-2, EN 61000-3-3, EN 62233

La déclaration de conformité UE est jointe à ce produit.

Elle peut être commandée au besoin sous le numéro de commande
2389336.

ALGEMENE VEILIGHEIDSAANWIJZINGEN

Waarschuwing! Lees alle veiligheidsinstructies, aanwijzingen, illustraties en technische gegevens die bij dit elektrisch gereedschap zijn meegeleverd. Het niet naleven van de onderstaande aanwijzingen kan elektrische schokken, brand en/of ernstig letsel tot gevolg hebben. **Bewaar alle veiligheidsrichtlijnen en aanwijzingen voor de toekomst.** De term "elektrisch gereedschap" die in de veiligheidsrichtlijnen wordt gebruikt, verwijst naar elektrische gereedschappen met netvoeding (met netsnoer) en naar elektrisch gereedschap op een accu (zonder netsnoer).



Dit hittepistool genereert extreem hoge temperaturen (maximaal 600°C). Het moet voorzichtig gebruikt worden om te voorkomen dat brandbaar materiaal ontvlamt.

- Wees extra voorzichtig wanneer u in de buurt van brandbare materialen werkt. Verwijder ontvlambare materialen indien mogelijk uit het werkgebied.
- Houd omwille van de veiligheid altijd een emmer water of een brandblusser bij de hand.
- Beweeg het hittepistool voortdurend. Blijf niet te lang op dezelfde plaats.
- Blokkeer de ventilatieopeningen niet en houd bij het werken een afstand van minimaal 5 cm tussen de spuittip en het oppervlak om oververhitting van het apparaat te voorkomen. Een oververhit apparaat kan niet worden gerepareerd.

- Gebruik het apparaat niet in explosiegevaarlijke omgevingen.
- Houd er rekening mee dat de warmte kan worden overgedragen op brandbare materialen buiten uw gezichtsveld.
- Plaats het apparaat altijd op de standvoet en laat het volledig afkoelen voordat u het opbergt.
- Raak het mondstuk nooit aan terwijl dit nog heet is.
- Laat het apparaat niet zonder toezicht achter wanneer het is ingeschakeld.
- Dit apparaat mag worden gebruikt door kinderen van 8 jaar en ouderen door personen met verminderde fysieke, sensorische of mentale capaciteiten of een gebrek aan ervaring en kennis als zij onder toezicht staan of zijn geïnstrueerd over het veilige gebruik van het apparaat en de eruit voortvloeiende gevaren begrijpen. Kinderen mogen niet met het apparaat spelen. Reiniging en gebruikersonderhoud mogen niet door kinderen zonder toezicht worden uitgevoerd.
- Het heteluchtpistool en de verf worden erg heet. Draag tijdens het werk beschermende handschoenen en een veiligheidsbril om brandwonden te voorkomen.
- Richt de hete luchtstroom niet op mensen of dieren.
- Gebruik het hittepistool niet als haardroger.



VOORZICHTIG! Verhitting van verf kan gassen en dampen die schadelijk voor de gezondheid zijn produceren. Draag altijd geschikte adembescherming en zorg voor goede ventilatie van de werkplek.

- Oude verflagen kunnen lood bevatten. Loodhoudende verf mag niet worden verwijderd met een heteluchtpistool. Laat de verf in geval van twijfel controleren door een expert.
- Controleer voor elk gebruik het elektrische gereedschap, de kabel en de stekker. Gebruik het elektrisch gereedschap niet als u schade vaststelt. Open het elektrisch gereedschap niet zelf en laat het alleen repareren door gekwalificeerd personeel, en alleen met originele reserveonderdelen.
- Gebruik het netsnoer niet om het elektrisch gereedschap te dragen, op te hangen of de stekker uit het stopcontact te trekken. Houd het netsnoer uit de buurt van hitte, olie, scherpe randen of bewegende delen. Een beschadigd of verward netsnoer verhoogt het risico van een elektrische schok.
- Houd elektrisch gereedschap uit de buurt van regen of vocht. Het binnendringen van water in elektrisch gereedschap verhoogt het risico van een elektrische schok.
- Indien het gebruik van het elektrisch gereedschap in een vochtige omgeving onvermijdelijk is, gebruik dan een aardlekschakelaar. Het gebruik van een aardlekschakelaar voorkomt het risico van een elektrische schok.
- Gebruik alleen geschikte verlengsnoeren die zich in perfecte staat bevinden. Er is minimaal een geharmoniseerd H05RR-F 3 x 1,0 mm² rubberen type snoer nodig voor algemeen gebruik.
- Trek de stekker van het hittepistool altijd uit het stopcontact als het niet in gebruik is.
- Bewaar het heteluchtpistool op een droge plaats buiten het bereik van kinderen.
- Houd de werkplek schoon en goed verlicht.
- Werk niet te lang met het apparaat, vooral wanneer u op ladders werkt.
- Nooit gebruiken om bevroren buizen in muren of in de buurt van ontvlambare materialen te ontdoien.

HOOFDNETAANSLUITING

Het hittepistool wordt geleverd met een netsnoer. Vervang een beschadigd netsnoer met een nieuw netsnoer om veiligheidsrisico's te voorkomen. Neem voor een vervangend netsnoer contact op met de klantenservice van Wagner.

NEEM BIJ TWIJFEL CONTACT OP MET EEN GEKWALIFICEERDE ELEKTRICIEN.

WAARSCHUWING - Gebruik een verlengsnoer dat geschikt is voor de stekker op het product. Zorg dat uw verlengsnoer in goede conditie is. Zorg er bij gebruik van een verlengsnoer voor dat het verlengsnoer sterk genoeg is om het voltage te bieden dat uw product nodig heeft. Een kabel die niet sterk genoeg is, zal het beschikbare voltage doen verlagen waardoor er minder kracht en oververhitting plaatsvindt. Er is minimaal een geharmoniseerd H05RR-F 3 x 1.0sq mm rubberen type snoer nodig voor algemeen gebruik.

Beschermkap

WAARSCHUWING - Plastic kap verwijderen en wegleggen voor gebruik van het hittepistool.

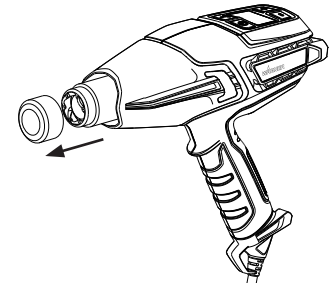

Het hittepistool gebruiken

Algemene beschrijving

Dit hittepistool is een hoogwaardig elektrisch gereedschap. Zoals elk ander elektrisch gereedschap kan het gereedschap gevaarlijk zijn als het verkeerd gebruikt wordt. Lees de volgende aanwijzingen zorgvuldig door en volg alle veiligheidsmaatregelen op. De eigenaar van het hittepistool is verantwoordelijk voor het correcte gebruik.

Specificaties

Behuizing	Gemaakt van high-impact corrosie- en hittebestendige polymeren
Wattage	2000 Watt op HOOG, 150 Watt op LAAG
Voltage	220 - 240 V a.c.
Frequentie	50 - 60Hz
Hitte-afgifte	Ca. 600 °C op HOOG, ca. 60 °C op LAAG
Gewicht	0,9 kg

Eigenschappen afb. 1

- 1) Bedieningspaneel - temperatuur en ventilatorsnelheid
- 2) Ophanghaak
- 3) Netsnoer met geïntegreerde stabilisators (verwijderbaar met gereedschap)
- 4) Achterstabilisators (rechttop-stand)
- 5) Zijstangen om te voorkomen dat het mondstuk oppervlakken raakt
- 6) Mondstukhitteschild

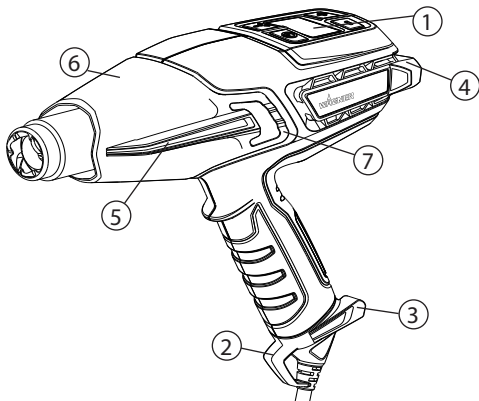
Afb. 1**Loopafdekking verwijderen**

De loopafdekking kan verwijderd worden als er gewerkt wordt bij moeilijk te bereiken plekken. **WEES VOORZICHTIG MET HET MONDSTUK.** Verhoogd risico op brandwonden bij werkzaamheden zonder de loopafdekking. Gebruik een kleine platte schroevendraaier om de klep (Afb. 1, 7) over het verhoogde gedeelte te tillen om de loopafdekking te verwijderen.

De kabelset plaatsen en verwijderen

Het netsnoer (afb. 2, 1) voor het hittepistool wordt los van het pistool geleverd (afb. 2, 2). Om te bevestigen, breng het snoer met de aansluiting bij het handvat van het pistool en druk stevig tegen elkaar tot u een klik hoort. Het netsnoer hoeft niet verwijderd te worden. Als de kabelset moet worden verwijderd, steek dan een kleine platte schroevendraaier (afb. 2, 3) of een vergelijkbaar gereedschap in het gat zoals te zien op de afbeelding. Gebruik de schroevendraaier als hendel en druk hem naar boven (4) in de richting van de handgreep om de kabelset los te maken. Trek het netsnoer stevig van het pistool.

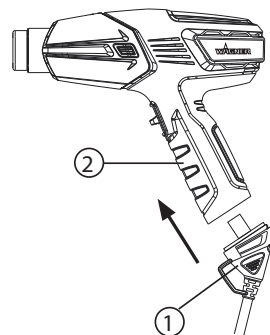
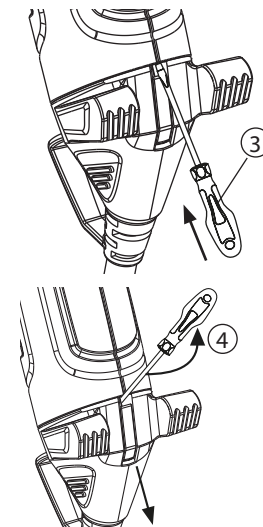
Afb. 2**Plaatsen****Verwijderen**

Touchpad-bedieningspaneel

Het hittepistool biedt een breed temperatuurbereik aan waaruit u kunt kiezen, afhankelijk van het soort project. Temperatuur kan geregeld worden via het bedieningspaneel.

Temperatuurleidraad LED display

Omschrijving afb. 3	
1) Aan/Uit-knop: Schakelt het hittepistool AAN en UIT of schakelt het naar de afkoelmodus	2) Moduskiezer: Stelt het temperatuurbereik en luchtstroomsnelheid in die u gebruikt
3) Modusindicator: Lage luchtstroom / laag temperatuurbereik (zie afb. 4, a)	4) Modusindicator: Hoge luchtstroom / hoog temperatuurbereik (zie afb. 4, b)
5) Afkoelen	6) Temperatuurindicator: Geeft de huidige instelling hitte-afgifte weer (zie afb. 4)
7) Temperatuurkiezer: Verlaagt temperatuur (-)	8) Temperatuurkiezer: Verhoogt temperatuur (+)

Afb. 3

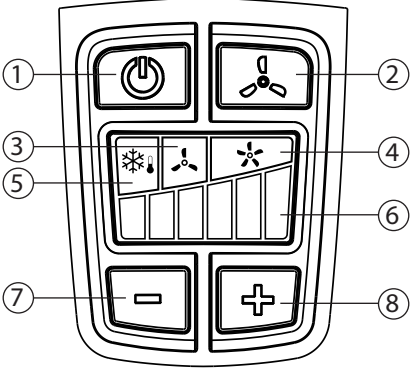

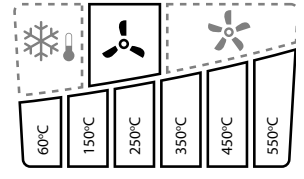
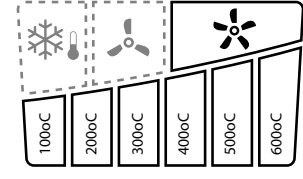
Omschrijving afb. 4a & 4b	
Luchtstroommodus: LAAG	Luchtstroommodus: HOOG
Temperatuurbereik: 60 °C - 550 °C	Temperatuurbereik: 100 °C - 600 °C
Cyclustemperaturen: Zie afb. 3, (7 & 8)	Cyclustemperaturen: Zie afb. 3, (7 & 8)
_____ = verlicht	_____ = verlicht
- - - - - = niet verlicht	- - - - - = niet verlicht
Afb. 4a	Afb. 4b
	

Afkoelmodus

Tijdens pauzes of als u klaar bent met uw project, moet de Aan/Uit-knop ingedrukt worden om naar de afkoelmodus te gaan (afb. 5). Het blauwe afkoelindicatorlampje brandt en het pistool blijft lopen met het uitgeschakelde element, om af te koelen.

Afb. 5

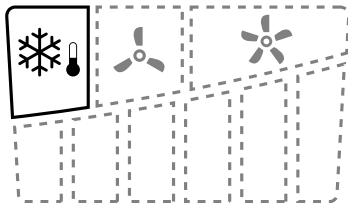

Beginnen



Lees altijd de veiligheidsinformatie van deze handleiding door voordat het hittepistool gebruikt wordt.

1. Steek de stekker van het hittepistool in een standaard stopcontact.
2. Schakel het hittepistool in door de Aan/Uit-knop op het bedieningspaneel in te drukken (afb. 3, 1). Als het pistool ingeschakeld is, wordt het automatisch ingesteld in het lage temperatuurbereik (afb. 4, a) op 60 °C en een lage luchtstroominstelling.
3. Als u door wilt gaan binnen het lage temperatuurbereik, druk op de plus- of min-knop op het touchpad tot de gewenste temperatuurinstelling is geselecteerd. Dit wordt aangegeven doordat de temperatuurbalk verlicht wordt.
4. Als u door wilt gaan binnen het hoge temperatuurbereik en de hoge luchtstroominstelling, moet de moduskiezer-knop (Afb. 3, 2) eenmaal ingedrukt worden. Het indicatorlampje voor het hoge temperatuurbereik gaat branden. U kunt nu op de plus- of min-knop op het bedieningspaneel drukken totdat de gewenste temperatuurinstelling bereikt is. Dit wordt aangegeven doordat de temperatuurbalk verlicht is.

BELANGRIJK: Als de ventilatormotor in het hittepistool niet ingeschakeld wordt als de AAN/UIT-knop is geactiveerd, moet de knop direct worden UITGESCHAKELD. Het hitte-element brandt door als het niet afgekoeld wordt door de ventilator.

5. Tijdens pauzes of als u klaar bent met uw project, moet de Aan/

Uit-knop ingedrukt worden om naar de afkoelmodus te gaan (afb. 5). Het blauwe afkoelindicatorlampje brandt en het pistool blijft lopen met het uitgeschakelde element, om af te koelen.

6. Zet het pistool in een verticale positie. Het hittepistool wordt na 3 minuten uitgeschakeld.
7. Om de afkoelmodus op te heffen moet de Aan/Uit-knop 2-3 seconden ingedrukt worden. Het pistool wordt direct uitgeschakeld.



BELANGRIJK: Na de afkoelmodus is de loop van het hittepistool nog steeds heet.

Opmerking: Er kan rook ontstaan bij het eerste keer starten door het verbranden van productie-olie. De rook zal kort na het eerste keer starten verdwijnen.

Hands-free bediening afb. 6

Het hittepistool heeft een geïntegreerde stand (afb. 1, 4) voor benchtop applicaties en voor afkoelen. Het hittepistool heeft ook een draagkoffer (afb. 7) die specifiek ontworpen is om het hittepistool rechtop te plaatsen voor werkzaamheden op oneffen oppervlakken.

Afb. 6

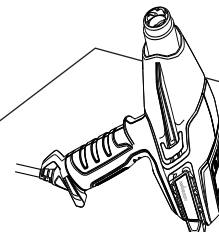

AngleLoc (draagkoffer)* afb. 7a & 7b

A: Plaats de achterkant van het hittepistool zo, zodat de achterstabilisators zichzelf onder de richels van de openingen op de zijwand bovenin de draagkoffer positioneren.

B: Schuif het hittepistool vervolgens naar voren, zodat het op z'n plek in een hoek van 135 graden vergrendeld wordt. Het hittepistool is nu veilig voor rechtopstaand gebruik.

Afb. 7a

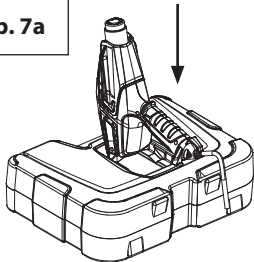

Afb. 7b

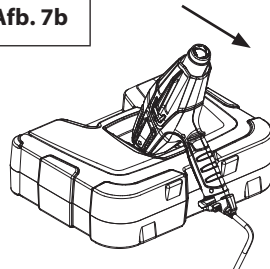

*AngleLoc draagkoffer is afzonderlijk verkrijgbaar. Zie pagina 51

BELANGRIJK: Als de motoraangedreven ventilator in het hittepistool niet ingeschakeld wordt als de knop op LAAG of HOOG wordt gezet, moet de knop direct worden UITGESCHAKELD. Het hitte-element brandt door als het niet afgekoeld wordt door de motoraangedreven ventilator.

Opmerking: Zet het hittepistool altijd rechtop nadat het is uitgeschakeld, voor een korte pauze of voor opslag. Voorkom dat het toestel op de zijkant gelegd wordt nadat het is uitgeschakeld. De hitte blijft in het toestel en het afkoelen duurt langer. Sla het toestel alleen op nadat het mondstuk is afgekoeld. Trek de stekker van het toestel uit het stopcontact om onbedoeld inschakelen te voorkomen.

BELANGRIJK: Bij werkzaamheden in de buurt van ramen moet het glas altijd beschermd worden.



Raak het mondstuk of een ander gereedschap dat in gebruik is nooit aan tijdens de werkzaamheden. Deze worden extreem heet en veroorzaken ernstige brandwonden. Draag handschoenen om handen te beschermen tegen het hete afgekrabde materiaal.

Veel oorzaken zijn van invloed op verhittingstoepassingen, zoals het materiaal dat verhit wordt, omgevingstemperatuur, de afstand van pistool tot het substraat en de verhittingstechniek. Om deze reden heeft Wagner temperatuurrichtlijnen voor bepaalde toepassingen. Start het hittepistool altijd op de laagste temperatuur in het bereik en verhoog de temperatuur vervolgens tot de optimale temperatuur is bereikt. Houd het hittepistool altijd in beweging en minimaal op 5 cm van het substraat als hitte wordt aangebracht.

Het F500 hittepistool is een van de meest veelzijdige gereedschappen. Het kan gebruikt worden voor veel verschillende projecten, van grote doe-het-zelf- tot kleine handwerkprojecten. Bezoek onze website www.wagner-group.com voor meer informatie over meerdere projecten en instructievideo's

Gebruik		Hitte	Opties mondstukop
Doe-het-zelf	Strippen van verf	HOOG	Concentrator of Breed
	Muurreparatie	LAAG	Open (geen kop)
	Verf drogen	LAAG	Open (geen kop)
	Lijm zacht maken om vloertegels te verwijderen	LAAG	Brede concentrator
	Buigen van plastic, plexiglas, formica	LAAG/ HOOG	Reflectormondstuk
	Verwijderen van formica en linoleum	LAAG	Brede concentrator
	Zacht maken van verf, breeuwing en plamuur voor eenvoudiger verwijderen	HOOG	Concentrator of Brede concentrator
	Verwijderen van vernis	LAAG-MED	Brede concentrator
	Krimpen van plastic laag voor verpakken of weerbestendig maken	LAAG	Brede concentrator
Kleine werkzaamheden (inclusief reparatie)	Lossen maken van vastgeroeste moeren, bouten en fittingen	HOOG	Open/concentrator
	Jeans repareren	LAAG	Brede concentrator
	Onkruid verbranden	HOOG	Concentrator
	Lijm verwijderen	LAAG	Open (geen kop)

Gebruik		Hitte	Opties mondstukop
	Ski's/snowboard waxen	LAAG	Brede concentrator
	Glasvezelwerkzaamheden	HOOG	Concentrator of Breed
	Buizen en sloten ontdoeien	LAAG	Reflectormondstuk
	Aansteken van een barbecue	HOOG	Concentrator / BBQ kop
	Hittekrimpen van buizen/koppelstukken	LAAG-MED	Reflectormondstuk
	Beton verhitten voor reparatie	LAAG/ HOOG	Concentrator
	Koelkast/vriezer ontdoeien	LAAG	Open (geen kop)
	Handwerk	Kaarsen maken	LAAG
Zeepp maken		LAAG	Open (geen kop)
In krimpfolie verpakken van cadeautjes		LAAG	Open (geen kop)
Schuimrubber vormen		LAAG	Open (geen kop)
Bersieren van koekjes		LAAG/ HOOG	Open (geen kop)
Automotive	Verwijderen van stickers, emblemen en plakplaatjes	LAAG	Open (geen kop)
	Verwijderen van deuken	HOOG	Open (geen kop)

Gebruik		Hitte	Opties mondstukkop
	Verwijderen van verf	HOOG	Concentrator of Breed
	Aanbrengen en verwijderen van raamverduistering	LAAG	Open (geen kop)
	Herstellen van bumpers	HOOG	Open (geen kop)
Elektronica	Smartphone- & tablet-reparatie	LAAG	Concentrator
	PlayStation- en Xbox-reparatie	LAAG	Concentrator

Strippen van verf

Het hittepistool verhit het oppervlak en zorgt ervoor dat de verf zacht wordt en eenvoudig afgekrabt kan worden zonder het oppervlak te beschadigen. Sommige verf kan zachter worden zonder dat het bladdert; sommige verf wordt rubberachtig, en voor sommige verf is meer hitte nodig.

Als er met meerdere verflagen gewerkt wordt, wordt het afkrabproces versnelt door het oppervlak grondig te verhitten, helemaal tot op het hout. daarna kunnen alle lagen in één keer afgekrabt worden.

Een zachte draadborstel is het beste gereedschap voor gebruik bij zeer complexe oppervlakken. Minerale verf en finish, zoals cementverf en porselein, worden niet zacht door hitte, dus werkt hittegereedschap niet voor het verwijderen van verf.

De beste methode voor het verwijderen van verf

Beweeg het hittepistool langzaam en gelijkmatig naar voren in een hoek t.o.v. het oppervlak, waarbij het mondstuk in de richting van de beweging staat. Daardoor kan veilig buiten de hete luchtstroom afgekrabt worden en blijft de krabber en het afgekrabde oppervlak koeler.

- A. Warme lucht verwarmt het oppervlak voor.
- B. Verf wordt zacht gemaakt door hete lucht.
- A + B. Diepe penetratie van hitte over het gehele gebied.
- C. Verf kan eenvoudig afgekrabt worden zodra het zacht gemaakt is en het pistool verder is gegaan.
- D. Gestript oppervlak laten afkoelen.

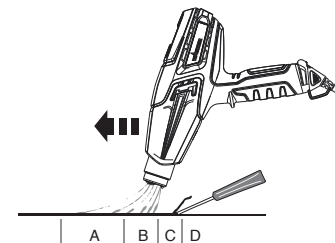

Opmerking: Gebruik het hittepistool niet op oppervlakken die beschadigd kunnen worden door hitte, zoals vinylgecoate paneelwerken, vinylgecoate houten muren of vinylgecoate raamkozijnen. Bij het verwijderen van verf van raamkozijnen maakt het hittepistool het plamuur zacht. Zorg ervoor dat u het plamuur niet uitsmeert met de krabber. Het plamuur wordt stevig na afkoelen. Gebruik het hittepistool niet op dubbel glas zoals thermopane. De glasrandexpansie kan de randsealing breken. Bij het afkrabben van bekledingen met beton moeten de randen van de asfaltkiezels die over de rand van het bodembeslag uitsteken niet oververhit worden. Door te veel hitte zal het asfalt smelten.

BELANGRIJK: Het verwijderen van verf met een hittepistool is veilig als de bovenstaande richtlijnen worden toegepast, maar houd altijd een jerrycan water of een ABC-brandblusser (geschikt voor klasse A-, B- en C-branden) binnen handbereik.

Reinigen en onderhoud

Houd de inlaatopeningen van de behuizing schoon en vrij van obstakels. Gebruik een zachte, droge borstel om de openingen regelmatig te reinigen. Gebruik alleen milde zeep en een vochtige doek om het hittepistool te reinigen. Veel schoonmaakmiddelen bevatten chemicaliën die de behuizing ernstig kunnen beschadigen. Gebruik geen benzine, terpentine, lak of verfverdunner, vloeistoffen voor chemisch reinigen of soortgelijke producten voor het reinigen van het hittepistool.

NOOIT vloeistoffen in het gereedschap laten komen en geen enkel onderdeel van het gereedschap in vloeistof dompelen.

Reinigen en gebruikersonderhoud mag niet uitgevoerd worden door kinderen.

Opslag



Laat het hittepistool afkoelen tot kamertemperatuur voordat u het opbergt.



Het mondstuk wordt na verloop van tijd donker vanwege de hoge hitte. Dit is normaal en is niet van invloed op de prestaties of levensduur van het toestel.

Accessoires

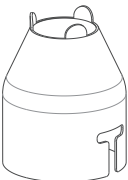
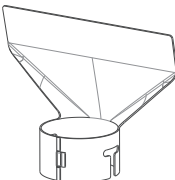
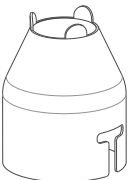
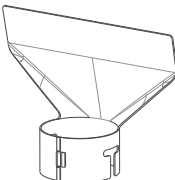
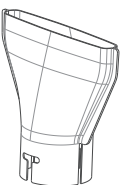
De volgende accessoires kunnen meegeleverd zijn met het hittepistool of kunnen afzonderlijk gekocht worden op www.wagner-group.com/service.

Zie ook de achterkant van uw handleiding voor uw dichtstbijzijnde servicecentrum.

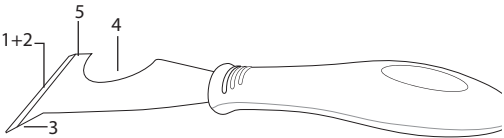
Naam		Beschrijving	Naam		Beschrijving
Concentratormondstuk P/N2366222		Richt een geconcentreerde hittestroom naar het werkoppervlak. Ideaal voor het verwijderen van verf in moeilijke hoeken, spleten, spuitgietstukken, lijstwerken of ribben.	Glasbeschermingsmondstuk P/N2366224		Leidt hitte weg van glas of andere breekbare oppervlakken. Ideaal voor vensterbanken, richels, kozijnen en plinten.
Breed concentratormondstuk P/N2366223		Richt een lang, smal hittepatroon naar het werkoppervlak. Ideaal voor het verwijderen van verf of vernis van grote, vlakke oppervlakken zoals plinten, deuren, trappen, etc. Deze moet samen gebruikt worden met een vlakke krabber.	Reflectormondstuk P/N2366225		Verspreidt de hittestroom gelijkmatig over het hele werkoppervlak. Ideaal voor het ontdooien van bevroren buizen, solderen van buizen, buigen van plastic of hittekrimpen van elektrische isolatiebuizen.

Naam	Beschrijving
 <p>5-in-1 afkrabgereedschap P/N2366227</p>	<p>Dit gereedschap heeft 5 functies. Het mest wordt gebruikt (1) om verf af te krabben en (2) compound te verspreiden. De steekbeitelpunt (3) wordt gebruikt bij het verwijderen van plamuur/breeuwing van open scheuren. Het gebogen gedeelte (4) wordt gebruikt om rolafdekkingen te reinigen. De platte kant (5) kan gebruikt worden om verblikken te openen.</p>
 <p>Draagkoffer P/N2366226</p>	<p>De hittepistool-draagkoffer met AngleLoc is specifiek ontworpen is om het hittepistool rechtop te plaatsen voor werkzaamheden op oneffen oppervlakken.</p>

BELANGRIJK: Draag altijd handschoenen bij gebruik van het hittepistool.

Om een optioneel item op het hittepistool te bevestigen:

1. Zet het hittepistool verticaal op een effen oppervlak en wacht tot de kop afgekoeld is.
2. Plaats het item bovenop de kop van het hittepistool en druk het goed op z'n plek met de hand.

Om een optioneel item van het hittepistool te verwijderen:

1. Zet het hittepistool verticaal op een effen oppervlak en wacht tot de kop afgekoeld is.
2. Trek het item van de kop.

3 + 1 jaar garantie op dit WAGNER product voor doe-het-zelvers

J. Wagner GmbH, gevestigd in D-88677 Markdorf, verleent u naast de wettelijke garantie een garantie (apparaatgarantie) voor dit product voor een periode van 36 maanden. De garantieperiode wordt met nog 12 maanden verlengd als het product binnen 28 dagen na aankoop via internet wordt geregistreerd op <https://go.wagner-group.com/3plus1>.

De garantie omvat het gratis verhelpen van gebreken die terug te voeren zijn op het gebruik van defect materiaal tijdens de fabricage van het product of op montagefouten van het product, evenals het gratis vervangen van defecte onderdelen, tenzij een garantie-uitsluiting van toepassing is.

De wettelijke rechten met betrekking tot materiële gebreken, waarop u als koper voor het beoogde doel vanaf het moment van levering van het gekochte artikel recht hebt, worden door de bovenstaande garantie niet beperkt. De garantie, evenals uw wettelijke garantierecht, vervalt als het apparaat door iemand anders dan het geautoriseerde servicepersoneel van WAGNER wordt geopend.

De gedetailleerde garantievoorwaarden kunt u op aanvraag verkrijgen bij onze geautoriseerde WAGNER partners (zie de website of de gebruiksaanwijzing) of in tekstvorm op onze website:

<https://go.wagner-group.com/hf-warranty-conditions>



- Wijzigingen voorbehouden -

INFORMATIE OVER HET VERWIJDEREN VAN ELEKTRISCHE & ELEKTRONISCHE APPARATUUR, OOK BEKEND ALS WEEE



Het toestel met toebehoren en verpakking moet milieuvriendelijk gerecycled worden. Deponeer het apparaat niet bij het huisvuil. Bescherm het milieu en lever het apparaat in bij een lokaal inzamelpunt of informeer bij de winkel.

CE conformiteitsverklaring

Wij verklaren dat dit product voldoet aan de volgende normen: 2014/35/EU, 2014/30/EU, 2011/65/EU, 2012/19/EU

En normatieve documenten

EN 60335-1, EN 60335-2-45, EN IEC 55014-1, EN IEC 55014-2, EN IEC 61000-3-2, EN 61000-3-3, EN 62233

De EU-conformiteitsverklaring wordt met het product meegeleverd. Indien nodig kan de verklaring met bestelnummer **2389336** worden nabesteld.

NORME DI SICUREZZA GENERALI

Attenzione! Leggere tutte le istruzioni di sicurezza, le avvertenze, le illustrazioni e i dati tecnici forniti con il presente elettroutensile.



La mancata osservanza delle avvertenze descritte di seguito può causare scariche elettriche, incendi o infortuni gravi.

Conservare per il futuro tutte le istruzioni di sicurezza e le avvertenze. *Il termine "elettroutensile" utilizzato nelle istruzioni di sicurezza è riferito sia a utensili alimentati a corrente (con cavo di alimentazione) che a utensili alimentati a batteria (senza cavo di alimentazione).*

Questa pistola ad aria calda genera temperature elevatissime (fino a 600°C). Deve essere usata con cautela per evitare di infiammare il materiale combustibile.

- Prestare particolare attenzione durante lo svolgimento dei lavori in prossimità di materiali infiammabili. Se possibile, allontanarli dall'area di lavoro.
- Per sicurezza, tenere sempre a portata di mano un secchio d'acqua o un estintore.
- Mantenere la pistola ad aria calda in costante movimento. Non permanere troppo a lungo nello stesso punto.
- Non bloccare le fessure di aerazione e lavorare tenendo una distanza di almeno 5 cm tra l'ugello e la superficie per non surriscaldare il dispositivo. In caso di surriscaldamento, il dispositivo non può essere riparato.
- Non utilizzare l'apparecchio in atmosfere con pericolo di esplosione.

- Considerare che il calore potrebbe propagarsi verso materiali infiammabili posti al di fuori del vostro campo visivo.
- Disporre sempre l'apparecchio sul suo piedistallo e farlo raffreddare completamente prima di riporlo.
- Non toccare l'ugello quando è caldo.
- Non lasciare l'apparecchio incustodito quando è acceso.
- Il presente apparecchio può essere utilizzato da bambini a partire da 8 anni di età e da persone con ridotte capacità fisiche, sensoriali o mentali, oppure con mancanza di esperienza o conoscenza, soltanto se è assicurata un'adeguata sorveglianza oppure se hanno ricevuto istruzioni circa l'uso in sicurezza dell'apparecchio e hanno compreso i pericoli correlati. Non è consentito far giocare i bambini con l'apparecchio. Non è consentito fare effettuare la pulizia e la manutenzione utente ai bambini, se non sotto la sorveglianza di persone adulte.
- La pistola termica e il colore raggiungono temperature molto elevate. Svolgere i lavori indossando calzature antinfortunistiche e occhiali protettivi per evitare ustioni.
- Non dirigere il getto di aria calda contro persone o animali.
- Non usare la pistola ad aria calda come asciugacapelli.



ATTENZIONE! Il riscaldamento del colore può generare gas ed esalazioni nocive per la salute. Indossare sempre una maschera di protezione delle vie respiratorie a assicurare una buona aerazione del posto di lavoro.

- I colori di vecchia generazione possono contenere piombo,

per cui non è consentito rimuoverli con la pistola termica. In caso di dubbio, fare esaminare il colore da parte di un esperto.

- Prima di ogni utilizzo dell'apparecchio elettrico, controllare il cavo e il connettore. Non utilizzarlo se presenta dei danneggiamenti. Non aprire l'apparecchio elettrico e farlo riparare soltanto da personale specializzato qualificato richiedendo l'utilizzo di pezzi di ricambio originali.
- Non utilizzare il cavo di alimentazione per trasportare, appendere o staccare dalla presa elettrica l'elettrotensile. Tenere il cavo di alimentazione lontano da sorgenti di calore, olio, spigoli acuminati o elementi in movimento. Cavi di alimentazione danneggiati o attorcigliati accrescono il rischio di scarica elettrica.
- Tenere gli elettrotensili al riparo dalla pioggia e dal bagnato. La penetrazione di acqua all'interno dell'elettrotensile accresce il rischio di scarica elettrica.
- Qualora sia inevitabile utilizzare l'elettrotensile in ambienti umidi, impiegare un interruttore per correnti di guasto. L'utilizzo di un interruttore differenziale evita il rischio di una scossa elettrica.
- Utilizzare soltanto prolunghe adeguate e in stato perfetto. Per impieghi generali è richiesto come minimo un cavo in gomma armonizzato H05RR-F da 3 x 1,0 mm².
- Quando non utilizzata, staccare sempre la pistola ad aria calda dell'alimentazione elettrica.
- Custodire la pistola termica in un luogo asciutto e lontano dalla portata dei bambini.

- Tenere pulita e ben illuminata la propria postazione di lavoro.
- Non affaticarsi, in particolar modo durante lo svolgimento dei lavori su una scala.
- Non usare mai per scongelare tubi ghiacciati situati all'interno di pareti o vicino a combustibili.

COLLEGAMENTO ALLA RETE ELETTRICA

La presente pistola ad aria calda è fornita con un cavo elettrico. se il cavo elettrico è danneggiato, sostituirlo con un cavo nuovo per evitare pericoli di sicurezza. Contattare il servizio clienti Wagner per i cavi elettrici sostitutivi.

IN CASO DI DUBBI CONSULTARE UN ELETTRICISTA QUALIFICATO.

AVVERTENZA - Utilizzare un cavo di prolunga adatto alla spina del prodotto. Verificare che il cavo di prolunga sia in buone condizioni. In caso di utilizzo di un cavo di prolunga, accertare che sia in grado di reggere la corrente aspirata dal prodotto. Un cavo sottodimensionato causerà una caduta della tensione di linea, con una conseguente perdita di potenza e surriscaldamento. Per impieghi generali è richiesto come minimo un cavo in gomma armonizzato H05RR-F da 3 x 1,0 mm².

Tappo di protezione

AVVERTENZA - Rimuovere il tappo in plastica e smaltirlo prima di utilizzare la pistola ad aria calda.

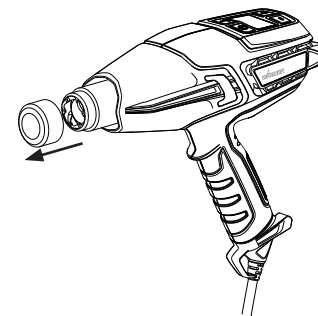

Utilizzo della pistola ad aria calda

Descrizione generale

Questa pistola ad aria calda è un apparecchio elettrico di alta qualità. Come qualsiasi altro apparecchio elettrico, può essere pericolosa se impiegata in modo errato. Leggere attentamente le seguenti istruzioni e rispettare tutte le precauzioni di sicurezza. Il proprietario ha la responsabilità di utilizzare la pistola ad aria calda correttamente.

Specifiche

Alloggiamento	Polimeri ingegnerizzati resistenti agli urti, alla corrosione e al calore
Potenza elettrica	2000 W con impostazione ALTA, 150 W con impostazione BASSA
Tensione	220 - 240 V a.c.
Frequenza	50 - 60 Hz
Emissione di calore	Circa 600 °C con impostazione ALTA, circa 60 °C con impostazione BASSA
Peso	0,9 kg

Caratteristiche Fig. 1

1) Pannello di controllo per temperatura e velocità ventola
2) Gancio di sospensione
3) Cavo elettrico con stabilizzatori integrati (rimovibile con attrezzi)
4) Alette di stabilizzazione posteriori (posizione verticale)
5) Barre laterali per impedire il contatto fra ugello e superficie
6) Riparo termico ugello

Fig. 1

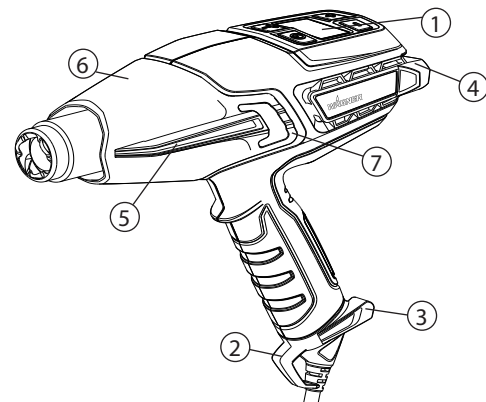

Rimozione della copertura della canna

La copertura della canna può essere rimossa quando si lavora in posizioni difficili da raggiungere. **ATTENZIONE ALL'UGELLO.** Lavorare senza copertura della canna aumenta il rischio di ustioni. Per rimuovere la copertura della canna usare un piccolo cacciavite a testa piatta per sollevare la linguetta (Fig. 1, 7).

Applicazione e rimozione del cavo

Il cavo elettrico (Fig. 2, 1) della pistola ad aria calda è fornito staccato dalla pistola (Fig. 2, 2). Per collegarlo, allineare il cavo con la presa nell'impugnatura della pistola e premerli con decisione l'uno contro l'altro fino a udire un clic. Non occorre rimuovere il cavo elettrico. Qualora si renda necessario rimuovere il cavo, inserire un cacciavite a taglio piccolo (fig. 2, 3) o un utensile simile nel foro, come rappresentato nella figura. Utilizzare il cacciavite come leva spingendolo verso l'alto (4) in direzione dell'impugnatura, per allentare il cavo. Staccare con decisione il cavo elettrico dalla pistola.

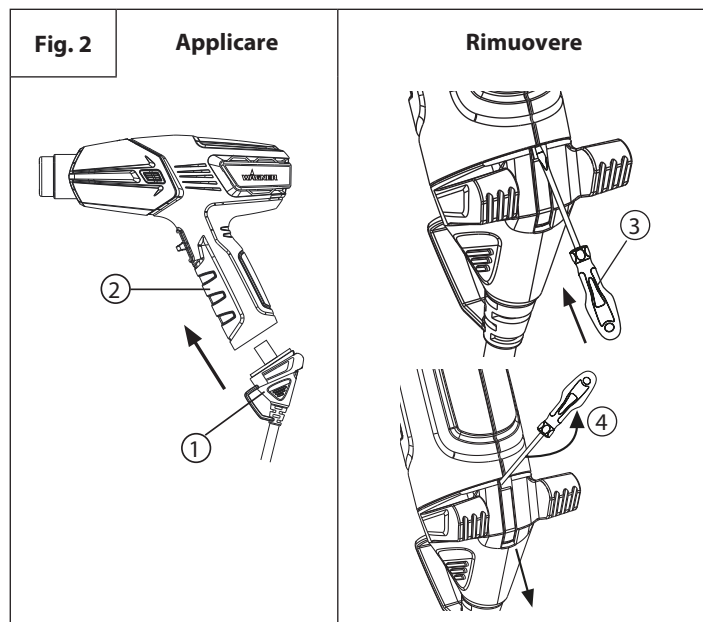

Pannello di controllo con touchpad

La pistola ad aria calda consente di scegliere fra un ampio intervallo di temperature in funzione del tipo di progetto. La temperatura può essere regolata mediante il pannello di controllo.

Display a LED della temperatura

Descrizione Fig. 3	
1) Pulsante di accensione: accende e spegne la pistola ad aria calda o commuta in modalità raffreddamento	2) Selettore modalità: imposta l'intervallo di temperature e la velocità del flusso d'aria utilizzati
3) Indicatore modalità: gamma flusso d'aria basso / bassa temperatura (vedere Fig. 4, a)	4) Indicatore modalità: gamma flusso d'aria elevato / temperatura elevata (vedere Fig. 4, b)
5) Indicatore modalità: raffreddamento	6) Indicatore temperatura: mostra l'impostazione corrente dell'emissione di calore (vedere Fig. 4)
7) Selettore della temperatura: riduce la temperatura (-)	8) Selettore temperatura: aumenta la temperatura (+)

Fig. 3

Descrizione Fig. 4a & 4b

Modalità flusso d'aria:
BASSA

Intervallo di temperatura:
60 °C - 550 °C

Temperature ciclo:
vedere Fig. 3, (7 & 8)

———— = Illuminato

- - - - - = Non illuminato

Modalità flusso d'aria:
ALTA

Intervallo di temperatura:
100 °C - 600 °C

Temperature ciclo:
vedere Fig. 3, (7 & 8)

———— = Illuminato

- - - - - = Non illuminato

Fig. 4a

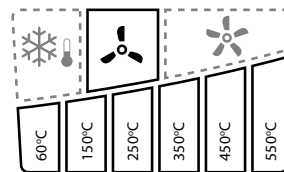
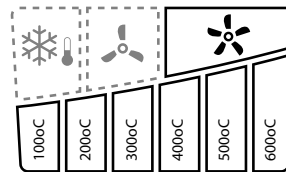

Fig. 4b



Modalità raffreddamento

Durante le pause o al termine del lavoro, premere il pulsante di accensione per passare in modalità raffreddamento (Fig. 5). La luce blu dell'indicatore di raffreddamento si accenderà e la pistola continuerà a funzionare con l'elemento disattivato per il raffreddamento.

Fig. 5

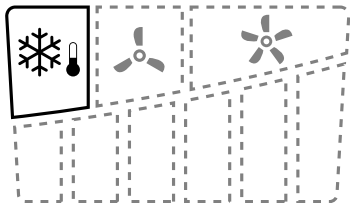
**Avvio**

Leggere sempre le informazioni di sicurezza contenute nel presente manuale prima di usare la pistola ad aria calda.

1. Collegare la pistola ad aria calda a una presa standard.
2. Accendere la pistola ad aria calda premendo il pulsante di accensione sul pannello di controllo (Fig. 3, 1). Quando la pistola viene accesa, viene impostata automaticamente nell'intervallo a bassa temperatura (Fig. 4, a) a 60°C e con un basso flusso d'aria.
3. Se si desidera continuare a lavorare entro l'intervallo a bassa temperatura, premere semplicemente il pulsante più o meno sul touchpad fino a selezionare l'impostazione di temperatura desiderata, che sarà indicata dall'accensione della barra della temperatura.
4. Se si desidera operare entro l'intervallo ad alta temperatura e con un flusso d'aria elevato, premere una volta il selettore della modalità (Fig. 3, 2). Si accenderà la luce dell'indicatore della gamma ad alta temperatura. Ora è possibile premere semplicemente il pulsante più o meno sul pannello di controllo fino a raggiungere l'impostazione di temperatura desiderata, che sarà indicata dall'accensione della barra della temperatura.

IMPORTANTE: Se il motorino della ventola nella pistola non si accende quando viene premuto il pulsante di accensione, disattivare l'interruttore immediatamente. L'elemento riscaldante brucerà se non viene raffreddato dalla ventola.

5. Durante le pause o al termine del lavoro, premere il pulsante

di accensione per passare in modalità raffreddamento (Fig. 5). La luce blu dell'indicatore di raffreddamento si accenderà e la pistola continuerà a funzionare con l'elemento disattivato per il raffreddamento.

6. Depositare la pistola in posizione verticale. La pistola ad aria calda si arresterà dopo 3 minuti.
7. Per escludere la modalità raffreddamento, premere e tenere premuto il pulsante di accensione per 2-3 secondi. La pistola si spegnerà immediatamente.



Importante: Al termine della modalità raffreddamento la canna della pistola è ancora calda.

Nota: Al primo avvio può apparire fumo causato dalla combustione di oli di produzione. Il fumo dovrebbe disperdersi rapidamente dopo il primo avvio.

Utilizzo senza mani Fig. 6

La pistola ad aria calda è provvista di un supporto integrato (Fig. 1, 4) per applicazioni da banco e per il raffreddamento. In alternativa la valigetta della pistola optional (Fig. 7) è stata appositamente progettata per poter posizionare la pistola in verticale in caso di lavori su superfici irregolari.

Fig. 6

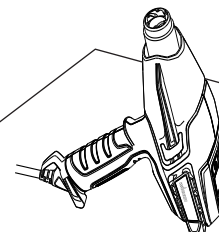

AngleLoc (valigetta)* Fig. 7a & 7b

A: Inserire il retro della pistola ad aria calda in modo che le alette di stabilizzazione posteriori si posizionino sotto le creste sulla parete laterale della cavità della valigetta.

B: Quindi fare scorrere la pistola ad aria calda in avanti in modo che si blocchi naturalmente in posizione con un angolo di 135°. Ora la pistola ad aria calda dovrebbe essere sicura per l'utilizzo in verticale.

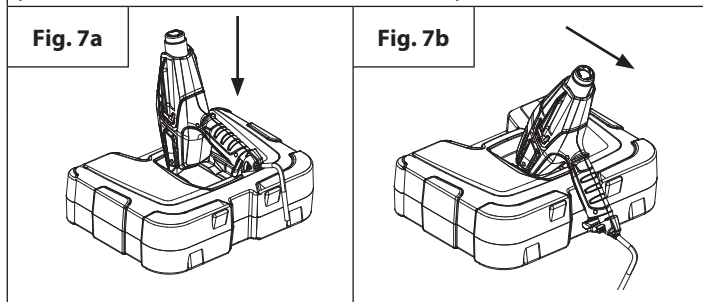

*La valigetta AngleLoc può essere acquistata separatamente. Vedere pagina 63

IMPORTANTE: se la ventola motorizzata della pistola non si accende quando l'interruttore viene impostato su BASSA o ALTA, disattivare immediatamente l'interruttore. L'elemento riscaldante brucerà se non viene raffreddato dalla ventola motorizzata.

Nota: dopo averla spenta, posizionare sempre la pistola ad aria calda in verticale, sia per una breve pausa sia per riporla. Dopo lo spegnimento non posare l'unità sul fianco. Il calore rimarrebbe più a lungo nell'unità prolungando il tempo necessario per il raffreddamento. Riporre l'unità solo dopo che l'ugello si è raffreddato. Staccare la spina dell'unità prima di riporla per evitare l'avvio accidentale.

MPORTANTE: Proteggere sempre il vetro quando si lavora in prossimità di finestre.



Non toccare l'ugello o qualsiasi altro utensile durante il lavoro. Questi diventano estremamente caldi e causano gravi ustioni. Indossare guanti per proteggere le mani da residui caldi.

Molte variabili influiscono sulle applicazioni a caldo, come il materiale riscaldato, la temperatura ambiente, la distanza dalla pistola al substrato e la tecnica di riscaldamento. Per tale motivo Wagner ha fornito linee guida sulla temperatura adatta per determinate applicazioni. Avviare sempre la pistola ad aria calda alla temperatura minima, quindi aumentare la temperatura fino a raggiungere il valore ottimale. Mantenere la pistola ad aria calda sempre in movimento e ad almeno 5 cm dal substrato durante l'applicazione del calore.

La pistola ad aria calda F500 è un apparecchio estremamente versatile. Può essere usata per una grande varietà di progetti, da grandi lavori di fai da te fino a piccoli lavori di bricolage. Per maggiori dettagli su vari progetti e per video esplicativi, visitare il nostro sito web www.wagner-group.com.

Utilizzo		Temperatura	Opzioni della punta dell'ugello
Fai da te	Distacco della vernice	ALTA	Concentratore o concentratore a punta larga
	Riparare pareti	BASSA	Aperto (senza punta)
	Asciugare vernice	BASSA	Aperto (senza punta)
	Ammorbidire adesivi per rimuovere piastrelle	BASSA	Concentratore a punta larga
	Piegare plastica, plexiglass, formica	BASSA/ALTA	Ugello deflettore
	Rimuovere formica e linoleum	BASSA	Concentratore a punta larga
	Ammorbidire vernice, materiale isolante e stucco per facilitare la rimozione	ALTA	Concentratore o concentratore a punta larga
	Rimuovere smalto	BASSA-MED	Concentratore a punta larga
	Far ritirare film plastici per imballaggi o impermeabilizzazioni	BASSA	Concentratore a punta larga
Lavoretti (incluse riparazioni)	Allentare dadi, bulloni e raccordi arrugginiti	ALTA	Aperto/ concentratore
	Riparare jeans	BASSA	Concentratore a punta larga
	Brucciare erbacce	ALTA	Concentratore
	Rimuovere adesivi	BASSA	Aperto (senza punta)
	Applicare cera su sci/ snowboard	BASSA	Concentratore a punta larga
	Lavori con fibra di vetro	ALTA	Concentratore o concentratore a punta larga

Utilizzo		Temperatura	Opzioni della punta dell'ugello
	Scongelare tubi e serrature	BASSA	Ugello deflettore
	Accendere una griglia per il barbecue	ALTA	Concentratore / ugello BBQ
	Fare termoretrarre tubazioni/connettori	BASSA-MED	Ugello deflettore
	Riscaldare il calcestruzzo prima di rattoppi	BASSA/ALTA	Concentratore
	Sbrinare frigoriferi / freezer	BASSA	Aperto (senza punta)
	Bricolage	Fare candele	BASSA
Fare il sapone		BASSA	Aperto (senza punta)
Confezionare regali		BASSA	Aperto (senza punta)
Fare schiuma		BASSA	Aperto (senza punta)
Decorare dolci		BASSA/ALTA	Aperto (senza punta)
Automotive	Rimuovere adesivi, emblemi e decalcomanie	BASSA	Aperto (senza punta)
	Rimuovere ammaccature	ALTA	Aperto (senza punta)
	Rimuovere vernice	ALTA	Concentratore o concentratore a punta larga
	Applicare e rimuovere pellicole oscuranti per vetri	BASSA	Aperto (senza punta)
Elettronica	Riparare paraurti	ALTA	Aperto (senza punta)
	Riparare smartphone e tablet	BASSA	Concentratore
	Riparare PlayStation e Xbox	BASSA	Concentratore

Distacco della vernice

La pistola ad aria calda riscalda le superfici e ammorbidisce la vernice, che può quindi essere rimossa senza danneggiare le superfici. Alcune vernici possono ammorbidirsi anche se non formano bolle, altre possono diventare gommose e altre ancora richiedono temperature più elevate.

In caso di diversi strati di vernice, accelera il processo di distacco riscaldando a fondo la superficie fino al legno., quindi gli strati possono essere rimossi in una volta sola.

Una spazzola metallica morbida può essere lo strumento migliore per superfici molto intricate. Vernici e finiture minerali, come la pittura per cemento e la porcellana, non si ammorbidiscono con il calore, quindi usare un apparecchio riscaldante non servirà a rimuoverle.

Il metodo migliore per rimuovere la vernice

Muovere la pistola ad aria calda lentamente e costantemente in avanti, inclinata rispetto alla superficie e con l'ugello rivolto nella direzione di movimento. Ciò consente di raschiare in sicurezza al di fuori del getto di aria calda e mantiene più freddi il raschietto e la superficie raschiata.

- A. L'aria calda preriscalda la superficie.
- B. La vernice viene ammorbidita dall'aria calda.
- A + B. Penetrazione in profondità del calore in tutta l'area.
- C. La vernice può essere facilmente raschiata via non appena è ammorbidita e la pistola viene fatta avanzare.
- D. La superficie raschiata viene lasciata raffreddare.

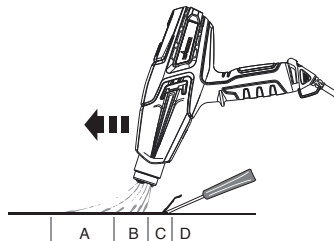

Nota: non usare la pistola ad aria calda su superfici che possono essere danneggiate dal calore come pannelli, rivestimenti laterali o telai di finestre rivestiti in vinile.

Durante la rimozione della vernice da telai di finestre la pistola ad aria calda ammorbidisce lo stucco. Non rimuovere lo stucco con il raschietto. Lo stucco si indurirà raffreddandosi.

Non usare la pistola ad aria calda su vetro isolante laminato come il Thermopane. L'espansione del vetro può rompere la guarnizione sul bordo.

Quando si distaccano gronde, non surriscaldare i bordi delle tegole in asfalto che sporgono oltre il limite della copertura. Un calore eccessivo fonderà l'asfalto.

IMPORTANTE: Se si osservano le linee guida suddette la rimozione della vernice con una pistola ad aria calda è sicura; tenere comunque sempre a portata di mano un recipiente d'acqua o un estintore ABC (adatto per incendi di Classe A, B e C).

Pulizia e manutenzione

Mantenere puliti e privi di ostruzioni i fori di aspirazione dell'alloggiamento. Usare una spazzola morbida e asciutta per pulire periodicamente i fori. Per pulire la pistola ad aria calda usare unicamente sapone delicato e un panno umido. Molti detergenti domestici contengono sostanze chimiche che potrebbero danneggiare gravemente l'alloggiamento.

Per la pulizia della pistola ad aria calda non usare petrolio, trementina, diluenti per vernici, fluidi per la pulizia a secco o prodotti simili.

Non permettere **MAI** la penetrazione di liquidi all'interno dell'apparecchio e non immergere alcuna sua parte in liquidi.

La pulizia e la manutenzione a carico dell'utente non devono essere effettuate da bambini.

Conservazione



Lasciare raffreddare a temperatura ambiente l'ugello della pistola ad aria calda prima di riporlo.



Nel tempo l'ugello si scurisce a causa del calore elevato. Ciò è normale e non influisce sulle prestazioni o la durata dell'apparecchio.

Accessori

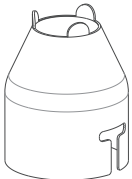
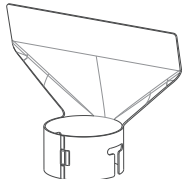
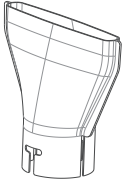
I seguenti accessori possono essere forniti in dotazione con la pistola ad aria calda oppure possono essere acquistati separatamente sul sito www.wagner-group.com/service.

In alternativa cercare sul retro del manuale il centro di assistenza più vicino.

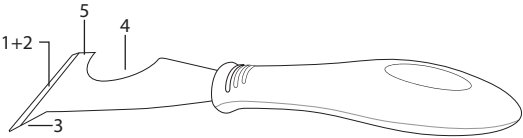
Nome		Descrizione	Nome		Descrizione
Ugello concentratore P/N2366222		Dirige un flusso di calore concentrato sulla superficie di lavoro. Ideale per rimuovere la vernice da angoli difficili, fessure, modanature, decorazioni con perline o architravi.	Ugello per la protezione del vetro P/N2366224		Devia il calore dal vetro o da altre aree fragili. Ideale per davanzali, mensole, telai e battiscopa.
Ugello concentratore a punta larga P/N2366223		Dirige un getto di calore lungo e stretto sulla superficie di lavoro. Ideale per rimuovere vernice o smalto da superfici larghe e piatte come battiscopa, porte, scale ecc. Dovrebbe essere utilizzato insieme a un raschietto piatto.	Ugello deflettore P/N2366225		Disperde uniformemente il flusso di calore attorno all'intera superficie di lavoro. Ideale per scongelare tubi gelati, saldare tubazioni, piegare plastica o la termoretrazione di tubi isolanti elettrici.

Nome	Descrizione
 <p>Raschietto 5-in-1 P/N2366227</p>	<p>Questo utensile ha 5 funzioni: La lama è usata per (1) raschiare la vernice e (2) spargere composti. Il punto scanalato (3) è usato per rimuovere stucco/ sigillanti da fessure aperte. L'area curva (4) è usata per pulire copricarrelli. Il lato piatto (5) può essere usato per aprire barattoli di vernice.</p>
 <p>Valigetta P/N2366226</p>	<p>La valigetta per pistola ad aria calda con AngleLoc è stata appositamente progettata per consentire di posizionare la pistola in verticale in caso di lavori su superfici irregolari.</p>

IMPORTANTE: Indossare sempre guanti quando si maneggia la pistola ad aria calda.

Per fissare un accessorio optional alla pistola ad aria calda:

1. Posizionare la pistola ad aria calda in verticale su una superficie piana e attendere che la punta sia fredda.
2. Collocare l'accessorio sulla punta della pistola ad aria calda e spingerlo manualmente in posizione.

Per rimuovere l'accessorio optional dalla pistola ad aria calda:

1. Posizionare la pistola ad aria calda in verticale su una superficie piana e attendere che la punta sia fredda.
2. Tirare l'accessorio rimuovendolo dalla punta.

3 anni + 1 di garanzia

Oltre alla garanzia di legge, sul presente prodotto, J. Wagner GmbH con sede in D-88677 Markdorf, concede una garanzia aggiuntiva di 36 mesi (garanzia sul dispositivo). Detto periodo di garanzia viene esteso di ulteriori 12 mesi se il dispositivo viene registrato entro 28 giorni dalla data di acquisto all'indirizzo <https://go.wagner-group.com/3plus1>.

La garanzia comprende l'eliminazione gratuita di difetti che siano riconducibili, in maniera comprovabile, all'utilizzo di materiale non privo di difetti al momento della produzione o a errori di montaggio del prodotto, nonché la sostituzione gratuita dei componenti difettosi, qualora non esclusi dalla garanzia.

I diritti di garanzia per i vizi della cosa spettanti per legge all'acquirente per lo scopo previsto a partire dalla consegna dell'oggetto acquistato, non è limitato dalla presente garanzia. Sia la garanzia che il diritto di garanzia per i vizi della cosa previsto dalle legge decadono nel caso in cui il dispositivo sia stato aperto da persone non facenti parte del personale di assistenza WAGNER autorizzato.

Su richiesta, le condizioni di garanzia dettagliate possono essere ottenute dai nostri partner autorizzati WAGNER (vedere il sito web o le istruzioni d'uso) o sotto forma di testo sul nostro sito web:

<https://go.wagner-group.com/hf-warranty-conditions>



- Con riserva di modifiche -

INFORMAZIONI SULLO SMALTIMENTO DI APPARECCHIATURE ELETTRICHE ED ELETTRONICHE (WEEE)



L'apparecchio completo di accessori e imballaggio dovrebbe essere riciclato nel rispetto dell'ambiente. Allo smaltimento dell'apparecchio, non gettarlo insieme ai rifiuti domestici. Supportate la tutela dell'ambiente e perciò portate il Vostro apparecchio ad un deposito di smaltimento locale oppure informatevi in un negozio specializzato dove smaltirlo.

Dichiarazione di conformità UE

Dichiariamo sotto la nostra esclusiva responsabilità, che il presente prodotto corrisponde alle relative disposizioni seguenti 2014/35/UE, 2014/30/UE, 2011/65/UE, 2012/19/UE

Norme armonizzate:

EN 60335-1, EN 60335-2-45, EN IEC 55014-1, EN IEC 55014-2, EN IEC 61000-3-2, EN 61000-3-3, EN 62233

La dichiarazione di conformità UE è allegata al prodotto. Se necessario, può esserne richiesta una copia con il numero d'ordine **2389336**.

INDICACIONES GENERALES DE SEGURIDAD

¡Atención! *Lea todas las indicaciones de seguridad, advertencias, ilustraciones y datos técnicos suministrados con esta herramienta eléctrica.*



*El incumplimiento de las siguientes advertencias puede provocar descargas eléctricas, incendios o daños graves. **Conserve todas las indicaciones y advertencias de seguridad cara al futuro.** El concepto de "herramienta eléctrica" contemplado en las indicaciones de seguridad se refiere tanto a las herramientas eléctricas que funcionan con corriente (con cable de alimentación) como a las que tienen batería (sin cable de alimentación).*

Questa pistola ad aria calda genera temperature elevatissime (fino a 600°C). Deve essere usata con cautela per evitare di infiammare il materiale combustibile.

- Tenga especial cuidado al trabajar cerca de materiales inflamables. Si es posible, retire los materiales inflamables que estén presentes en el área de trabajo.
- Por motivos de seguridad, tenga siempre a mano un cubo de agua o un extintor.
- Mantenga la pistola de aire caliente constantemente en movimiento. No permanezca durante mucho tiempo en el mismo lugar.
- No bloquee las ranuras de ventilación y mantenga una distancia de al menos 5 cm entre la boquilla y la superficie

al realizar los trabajos para evitar que el dispositivo se sobrecaliente. No es posible reparar el dispositivo si se sobrecalienta.

- No utilice el dispositivo en atmósferas potencialmente explosivas.
- Asegúrese de que el calor no se dirija a materiales inflamables que se encuentren fuera de su campo de visión.
- Coloque el dispositivo siempre sobre su pie de apoyo y deje que se enfríe por completo antes de almacenarlo.
- Nunca toque la boquilla si aún está caliente.
- Nunca deje el dispositivo sin supervisión mientras esté encendido.
- Este dispositivo puede ser utilizado por niños a partir de ocho años y personas con capacidades físicas, sensoriales o mentales disminuidas o con falta de experiencia y conocimientos siempre que estén bajo supervisión o hayan sido instruidos acerca del uso seguro de este dispositivo y comprendan los peligros que este entraña. Los niños no deben jugar con el dispositivo. Se prohíbe a los niños realizar tareas de limpieza y mantenimiento sin supervisión.
- Tanto la pistola de aire caliente como la pintura alcanzan una temperatura muy alta; por este motivo, lleve guantes y gafas protectoras mientras trabaja para evitar quemaduras.
- No dirija la corriente de aire caliente hacia personas ni animales.
- No utilice la pistola de aire caliente como secador de cabello.



¡ATENCIÓN! Al calentarse la pintura, pueden aparecer gases y vapores perjudiciales para la salud; por este motivo, lleve siempre una protección respiratoria adecuada y asegúrese de que el lugar de trabajo disponga de una buena ventilación.

- Las capas antiguas de pintura pueden contener plomo. Se prohíbe retirar pintura que contenga plomo utilizando una pistola de aire caliente. En caso de duda, deje que un experto compruebe la pintura.
- Antes de cada uso, compruebe los enchufes, los cables y la herramienta eléctrica. No utilice la herramienta eléctrica si detecta daños. No abra la herramienta eléctrica; permita únicamente que la repare un profesional técnico cualificado y solamente empleando piezas de repuesto originales.
- No utilice incorrectamente el cable de conexión para transportar la herramienta eléctrica, para colgarla ni para desenchufar tirando de la toma de corriente. Mantenga alejados los cables de conexión de las fuentes de calor, aceites, bordes afilados o piezas móviles. Los cables de conexión dañados o enredados aumentan el riesgo de descarga eléctrica.
- Mantenga alejadas las herramientas eléctricas de la lluvia o la humedad. La penetración de agua en una herramienta eléctrica aumenta el riesgo de descarga eléctrica.
- Cuando no se pueda evitar el uso de la herramienta eléctrica en un entorno húmedo, utilice un interruptor diferencial residual. El uso de un interruptor de corriente de defecto evita el riesgo de descargas eléctricas.
- Utilice exclusivamente cables alargadores adecuados cuyo

estado sea perfecto. Para el uso general se requiere, como mínimo, un cable de goma armonizado del tipo H05RR-F 3 x 1,0 mm².

- Desconecte la pistola de aire caliente siempre de la alimentación eléctrica cuando no la esté utilizando.
- Almacene la pistola de aire caliente en un lugar seco y alejado del alcance de los niños.
- Mantenga su área laboral limpia y ordenada.
- No haga esfuerzos excesivos, en particular cuando trabaje sobre escalerillas.
- No utilice nunca el equipo para descongelar tuberías congeladas en el interior de paredes o en la proximidad de combustibles

CONEXIÓN DE RED

Esta pistola de aire caliente se suministra con un cable de alimentación. Si el cable de alimentación está dañado, sustitúyalo por otro nuevo para evitar riesgos. Póngase en contacto con el servicio postventa de Wagner para obtener un cable de recambio.

EN CASO DE DUDAS, CONSULTE A UN ELECTRICISTA CUALIFICADO.

ADVERTENCIA - Utilice un cable de prolongación compatible con el fusible en el producto. Asegúrese de que su cable de prolongación se encuentra en perfecto estado. En caso de utilizar un cable de prolongación, compruebe que éste sea lo suficientemente resistente para soportar la corriente usada por su producto. Un cable con un tamaño insuficiente causa una caída de la tensión de red, con el resultado de una pérdida de potencia y un sobrecalentamiento. Para el uso general se requiere, como mínimo, un cable de goma armonizado del tipo H05RR-F 3 x 1,0 mm².

Capuchón protector

ADVERTENCIA - Retire y deseche la tapa de plástico antes de utilizar su pistola de aire caliente.

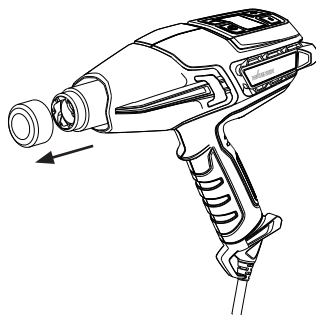

Uso de la pistola de aire caliente

Descripción general

Esta pistola de aire caliente es una herramienta eléctrica de alta calidad. Al igual que cualquier otra herramienta eléctrica puede ser peligrosa si se utiliza de manera incorrecta. Lea atentamente las siguientes instrucciones y observe todas las medidas de seguridad. El propietario es responsable del uso correcto de la pistola de aire caliente.

Especificaciones

Carcasa	Polímeros técnicos altamente resistentes a impactos, corrosión y calor
Potencia	2000 W en posición ALTA, 150 W en posición BAJA
Tensión	220 - 240 V CA
Frecuencia	50 - 60Hz
Potencia de calefacción	Aprox. 600 °C en posición ALTA, aprox. 60 °C en posición BAJA
Peso	0,9 kg

Características Fig. 1

- 1) Panel de control - temperatura y velocidad del ventilador
- 2) Gancho de suspensión
- 3) Cable de alimentación con estabilizadores integrados (desmontables con herramienta)
- 4) Aletas estabilizadoras posteriores (colocación de pie)
- 5) Barras laterales para evitar el contacto de la boquilla con la superficie
- 6) Deflector de calor de la boquilla

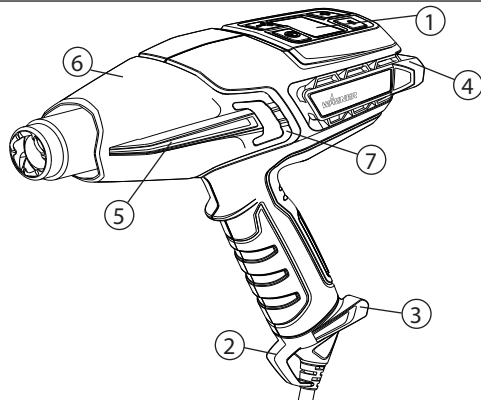
Fig. 1**Desmontaje del recubrimiento del cañón**

El recubrimiento del cañón se puede retirar al trabajar en lugares difícilmente accesibles. **PRECAUCIÓN CON LA BOQUILLA.** Existe un mayor riesgo de quemaduras al trabajar sin la cubierta del cañón. Para retirar el recubrimiento del cañón, utilice un destornillador plano pequeño para levantar la pestaña (Fig. 1, 7) por la zona elevada.

Colocación y retirada del inserto de cable

El cable de alimentación (Fig. 2, 1) para la pistola de aire caliente se entrega separado de la pistola (Fig. 2, 2). Para fijarlo, alinee el cable con la toma en el mango de la pistola y apriete firmemente hasta oír un clic. No se requiere quitar el cable de alimentación. Si hay que retirar el inserto de cable, introduzca en el agujero un pequeño destornillador plano (fig. 2, 3) o una herramienta similar como la que se muestra en la figura. Utilice el destornillador como palanca y presiónelo hacia arriba (4) en dirección al asa para soltar el inserto de cable. Retire el cable de alimentación firmemente de la pistola.

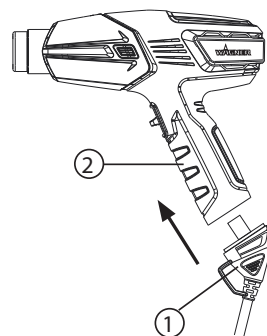
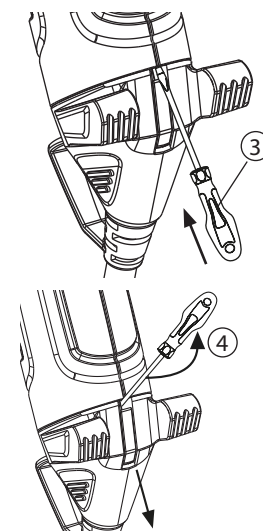
Fig. 2**Colocación****Retirada**

Panel de control táctil

La pistola de aire caliente ofrece un amplio margen de temperatura para elegir en función del tipo de proyecto. La temperatura se puede ajustar a través del panel de control.

Guía de temperatura indicador LED

Descripción Fig. 3	
1) Botón de conexión/desconexión: Conecta y desconecta la pistola de aire caliente y conmuta al modo de enfriamiento	2) Selector de modo: Ajusta el margen de temperatura y la velocidad de flujo del aire utilizado
3) Indicador de modo: Flujo de aire reducido / margen de temperatura reducido (ver Fig. 4, a)	4) Indicador de modo: Flujo de aire elevado / margen de temperatura elevado (ver Fig. 4, b)
5) Indicador de modo Enfriamiento	6) Indicador de temperatura: Muestra el ajuste de suministro de calor actual (ver Fig. 4)
7) Selector de temperatura: Reduce la temperatura (-)	8) Selector de temperatura: Aumenta la temperatura (+)

Fig. 3

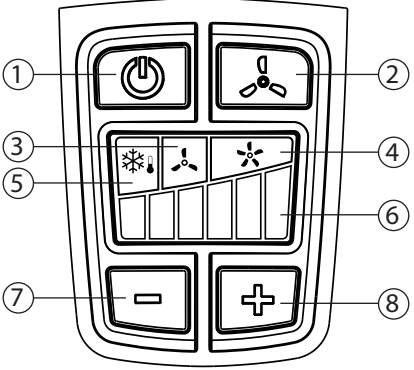

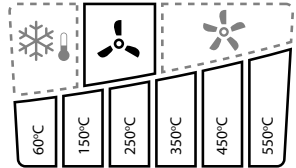
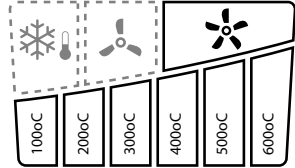
Descripción Fig. 4a & 4b	
Modo de flujo de aire: BAJA Margen de temperatura: 60 °C - 550 °C Temperaturas de ciclo: Ver Fig. 3, (7 & 8) _____ = encendido - - - - - = apagado	Modo de flujo de aire: ALTA Margen de temperatura: 100 °C - 600 °C Temperaturas de ciclo: Ver Fig. 3, (7 & 8) _____ = encendido - - - - - = apagado
Fig. 4a	Fig. 4b
	

Modo de enfriamiento

Durante períodos de descanso o al finalizar el proyecto, pulse el botón de conexión/desconexión para activar el modo de enfriamiento (Fig. 5). El indicador luminoso azul de enfriamiento se enciende y la pistola sigue funcionando con el elemento calentador desactivado para el enfriamiento.

Fig. 5

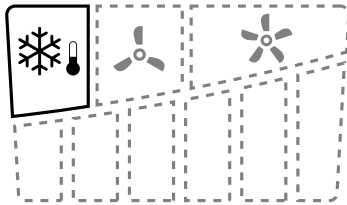

Arranque



Lea siempre la información de seguridad contenida en este manual antes de utilizar la pistola de aire caliente.

1. Enchufe la pistola de aire caliente en una toma de corriente estándar.
2. Conecte la pistola de aire caliente pulsando el botón de conexión/desconexión en el panel de control (Fig. 3, 1). Cuando la pistola está conectada, se ajustan automáticamente el margen de temperatura reducido (Fig. 4, a) de 60 °C y un flujo de aire reducido.
3. Si desea seguir trabajando con el margen de temperatura reducido, pulse simplemente el botón Más o Menos en la pantalla táctil para seleccionar el ajuste de temperatura deseado; éste se indica al encenderse la barra de temperatura.
4. Si desea trabajar con el margen de temperatura elevado y un ajuste elevado para el flujo de aire, pulse una vez el botón selector de modo (Fig. 3, 2). Se enciende el indicador luminoso del margen de temperatura elevado. Puede pulsar simplemente el botón Más o Menos en el panel de control hasta alcanzar el ajuste de temperatura deseado; éste se indica al encenderse la barra de temperatura.

IMPORTANTE: Si el motor del soplador en la pistola de aire caliente no se conecta al accionar el botón de conexión/desconexión, accione inmediatamente el botón para desconectar el equipo. El elemento calentador se quema si no es refrigerado por el soplador.

5. Durante períodos de descanso o al finalizar el proyecto, pulse el botón de conexión/desconexión para activar el modo de enfria-

miento (Fig. 5). El indicador luminoso azul de enfriamiento se enciende y la pistola sigue funcionando con el elemento calentador desactivado para el enfriamiento.

6. Coloque la pistola en posición vertical. La pistola de aire caliente se desconecta automáticamente al cabo de 3 minutos.
7. Para anular el modo de enfriamiento, pulse el botón de conexión/desconexión y manténgalo pulsado durante 2-3 segundos. La pistola se desconecta inmediatamente.



IMPORTANTE: Después del modo de enfriamiento, el cañón de la pistola todavía está caliente.

Nota: Durante la primera puesta en funcionamiento puede aparecer humo al quemarse el aceite utilizado durante la fabricación., Este humo debería desaparecer poco después de la primera conexión.

Funcionamiento manos libres Fig. 6

La pistola de aire caliente tiene un soporte integrado (Fig. 1, 4) para la colocación en el banco de trabajo y para el enfriamiento. Como alternativa, el maletín de transporte opcional de la pistola de aire caliente (Fig. 7) está diseñado específicamente para colocar la pistola de aire caliente en posición vertical para el trabajo en superficies irregulares.

Fig. 6

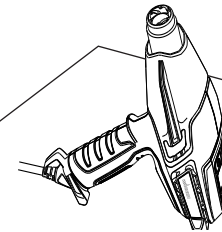

AngleLoc (maletín de transporte)* Fig. 7a & 7b

A: Inserte la parte posterior de la pistola de aire caliente, de manera que las aletas estabilizadoras posteriores queden colocadas debajo de los rebordes en la pared lateral de la cavidad situada en la parte superior del maletín de transporte.

B: A continuación, deslice la pistola de aire caliente hacia delante para que quede encajada por sí sola en un ángulo de 135 grados. Entonces, la pistola de aire caliente debería estar segura para el uso vertical.

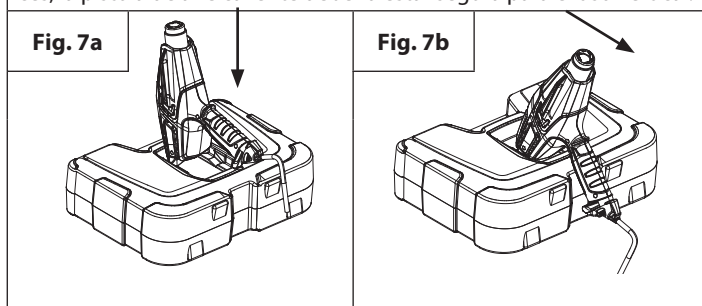

*El maletín de transporte AngleLoc se puede adquirir por separado. Ver página 76

IMPORTANTE: Si el ventilador motorizado en la pistola de aire caliente no se conecta al colocar el interruptor en BAJA o ALTA, desconecte inmediatamente el equipo con el interruptor. El elemento calentador se quema si no es refrigerado por el ventilador motorizado.

Nota: Coloque la pistola de aire caliente siempre en posición vertical después de desconectarla, ya sea para una breve interrupción del trabajo o para su almacenamiento. Evite colocar el equipo sobre un lado después de apagarlo. El calor se mantiene en el interior del equipo y el enfriamiento dura más. Solo debe guardar el equipo una vez que la boquilla esté fría. Desenchufe el equipo antes de guardarlo para evitar una puesta en funcionamiento accidental.

IMPORTANTE: Proteja siempre los cristales al trabajar en la proximidad de ventanas.



No toque la boquilla u otras herramientas utilizadas al trabajar. Éstas alcanzan temperaturas muy elevadas y causarían graves quemaduras. Lleve guantes para proteger las manos contra raspaduras calientes.

Las aplicaciones de calentamiento se ven afectadas por numerosas variables, tales como el material a calentar, la temperatura ambiente, la distancia entre la pistola y la superficie a tratar y la técnica de calentamiento. Por este motivo, Wagner ofrece directrices con respecto a la temperatura para determinadas aplicaciones. Conecte la pistola de aire caliente siempre con la temperatura más baja del margen y vaya aumentando el valor hasta alcanzar la temperatura óptima. Mantenga la pistola de aire caliente siempre en movimiento y observe una distancia de, al menos, 5 cm frente a la superficie a tratar mientras vaya aplicando el calor.

La pistola de aire caliente F500 es una de las herramientas más versátiles que pueda poseer. Se puede utilizar para una gran variedad de proyectos, desde grandes tareas de bricolaje hasta pequeñas aplicaciones en la artesanía. Para más detalles sobre múltiples proyectos y videos con instrucciones de uso, visite nuestra página web www.wagner-group.com.

Uso	Calor	Opciones punta de boquilla	
Bricolaje	Retirada de pintura	ALTA	Concentración o amplia
	Reparar paredes	BAJA	Abierta (sin punta)
	Secar de pintura	BAJA	Abierta (sin punta)
	Reblandecer adhesivos para retirar baldosas	BAJA	Concentración amplia
	Curvar plásticos, plexiglás, fórmica	BAJA/ ALTA	Boquilla reflectora
	Retirar fórmica y linóleo	BAJA	Concentración amplia
	Reblandecer pintura, calafateo y masilla para facilitar su retirada	ALTA	Concentración o concentración amplia
	Retirar barniz	BAJA- MEDIO	Concentración amplia
	Contraer lámina de plástico para embalaje o protección contra la intemperie	BAJA	Concentración amplia
Tareas pequeñas (incluyendo reparaciones)	Aflojar tuercas, tornillos y accesorios oxidados	ALTA	Abierta/ concentración
	Reparar tejanos	BAJA	Concentración amplia
	Quemar de malas hierbas	ALTA	Concentración
	Retirar de adhesivos	BAJA	Abierta (sin punta)
	Encerar esquís/ snowboard	BAJA	Concentración amplia
	Trabajos con fibra de vidrio	ALTA	Concentración o amplia
	Descongelar tuberías y cerraduras	BAJA	Boquilla reflectora

Uso	Calor	Opciones punta de boquilla		
	Encender barbacoas	ALTA	Concentración / boquilla para barbacoa	
	Contracción térmica de tubos/conectores	BAJA- MEDIO	Boquilla reflectora	
	Calentar hormigón antes de aplicar parches	BAJA/ ALTA	Concentración	
	Descongelar frigorífico/ congelador	BAJA	Abierta (sin punta)	
	Artesanía	Fabricar velas	BAJA	Abierta (sin punta)
		Fabricar jabón	BAJA	Abierta (sin punta)
Embalar regalos en lámina termoencogible		BAJA	Abierta (sin punta)	
Conformación de espuma		BAJA	Abierta (sin punta)	
Decoración de galletas		BAJA/ ALTA	Abierta (sin punta)	
Automóvil	Retirar pegatinas, distintivos y calcomanías	BAJA	Abierta (sin punta)	
	Eliminar abolladuras	ALTA	Abierta (sin punta)	
	Retirar pintura	ALTA	Concentración o amplia	
	Aplicar y retirar tinte de cristales	BAJA	Abierta (sin punta)	
	Renovar parachoques	ALTA	Abierta (sin punta)	
Electrónica	Reparación de smartphones y tabletas	BAJA	Concentración	
	Reparación de PlayStation y Xbox	BAJA	Concentración	

Retirada de pintura

La pistola de aire caliente calienta la superficie y reblandece así la pintura, con lo cual ésta se puede retirar fácilmente con una rasqueta sin dañar la superficie. Algunas pinturas se pueden reblandecer aunque no formen ampollas; algunas se pueden volver gomosas y algunas pueden necesitar una temperatura más alta.

Al trabajar con varias capas de pintura, el proceso de rascado se agiliza calentando a fondo la superficie hasta la madera., entonces se pueden rascar todas las capas a la vez.

Para superficies muy complejas puede ser conveniente utilizar un cepillo de alambre suave. Pinturas minerales y acabados como pintura de cemento y porcelana no se reblandecen con el calor; en consecuencia, el uso de una herramienta de calentamiento no funciona para retirar la pintura.

El mejor método para retirar pintura

Mueva la pistola de aire caliente lenta y uniformemente hacia delante, manteniéndola en un determinado ángulo frente a la superficie y apuntando la boquilla en la dirección de movimiento. Esto permite rascar con seguridad fuera de la corriente de aire caliente y mantiene más frescos tanto el rascador como la superficie a rascar.

- A. El aire caliente precalienta la superficie.
- B. La pintura se reblandece bajo el efecto del aire caliente.
- A + B. Penetración profunda del calor en todo el área.
- C. La pintura se puede rascar fácilmente una vez que se haya reblandecido y la pistola se haya movido hacia delante.
- D. Se deja enfriar la superficie rascada.

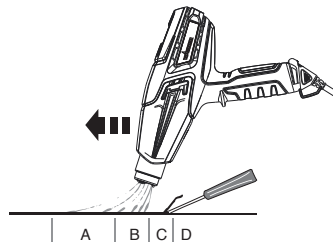

Nota: No utilice la pistola de aire caliente en superficies que puedan sufrir daños por calor, tales como paneles, revestimientos o marcos de ventana con recubrimiento de vinilo.

Al retirar pintura de marcos de ventana, la pistola de aire caliente reblandece la masilla. Tenga cuidado de no ranurar la masilla con el rascador. La masilla se vuelve a endurecer al enfriarse.

No utilice la pistola de aire caliente en cristales de ventana con láminas aislantes, tales como Thermopane. La expansión del borde del cristal puede romper el sellado de los bordes.

Al rascar paneles de revestimiento, no sobrecaliente los bordes de las tejas de asfalto que sobresalen del borde del revestimiento. Un calor excesivo funde el asfalto.

IMPORTANTE: La retirada de pintura con la ayuda de una pistola de aire caliente es segura si se observan las instrucciones anteriores. Sin embargo, mantenga siempre a mano un recipiente de agua o un extintor ABC (apropiado para incendios de la clase A, B y C).

Limpieza y mantenimiento

Mantenga los orificios de entrada en la carcasa limpios y libres. Utilice un cepillo suave y seco para limpiar periódicamente los orificios. Utilice únicamente jabón suave y un trapo húmedo para limpiar la pistola de aire caliente. Muchos limpiadores domésticos contienen sustancias químicas que podrían causar serios daños en la carcasa.

No utilice petróleo, trementina, diluyente de lacas o pinturas, líquidos para la limpieza en seco u otros productos para limpiar la pistola de aire caliente.

NUNCA deje que penetren líquidos en el interior de la herramienta ni sumerja cualquier parte de la herramienta en líquidos.

La limpieza y el mantenimiento por parte del usuario no deberían ser realizados por niños, a no ser que sean mayores de 8 años.

Almacenamiento



Deje enfriar la pistola de aire caliente a la temperatura ambiente antes de guardarla.

Debido a las altas temperaturas, lo boquilla se vuelve negra con el tiempo. Esto es normal y no afecta a las prestaciones ni a la vida útil del equipo.

Accesorios

Los siguientes accesorios pueden estar incluidos en el volumen de entrega de la pistola de aire caliente o se pueden adquirir separadamente a través de www.wagner-group.com/service.

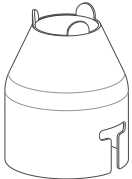
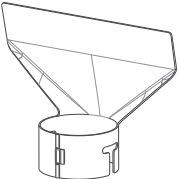
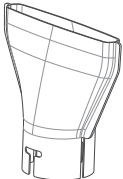
Como alternativa, consulte la contraportada del manual para localizar el Centro de servicio técnico más cercano.

Nombre	Descripción	Nombre	Descripción
Boquilla de concentración P/N2366222 	Dirige un flujo de calor concentrado hacia la superficie de trabajo. Ideal para retirar pintura en esquinas de difícil acceso, grietas, molduras o arquitrabes.	Boquilla de protección para vidrio P/N2366224 	Desvía el calor para la protección de vidrio y otras zonas sensibles. Ideal para alféizares, cornisas, marcos y rodapiés.
Boquilla de concentración amplia P/N2366223 	Dirige un patrón de calor largo y estrecho hacia la superficie de trabajo. Ideal para eliminar pintura o barniz de grandes superficies planas, tales como zócalos, puertas, escaleras, etc. Se debería utilizar en combinación con un rascador plano.	Boquilla reflectora P/N2366225 	Dispersa el calor uniformemente en toda la superficie de trabajo. Ideal para descongelar tuberías congeladas, soldar tuberías, curvar plásticos o encoger manguitos para el aislamiento eléctrico.

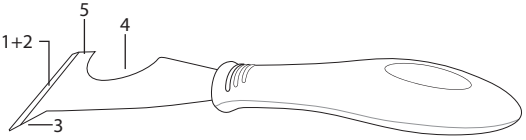
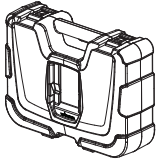
Nombre	Descripción
 <p data-bbox="619 156 774 252">Detalles de la herramienta rascadora 5 en 1 P/N2366227</p>	<p data-bbox="805 145 1508 252">Esta herramienta tiene 5 funciones. La hoja se utiliza para (1) rascar pintura y (2) extender materiales compuestos. La punta de ranurado (3) se utiliza para retirar masilla/calafateo de grietas abiertas. El área curvada (4) se utiliza para limpiar cubiertas de rodillo. El lado plano (5) se puede utilizar para abrir botes de pintura.</p>
 <p data-bbox="619 308 734 380">Maletín de transporte P/N2366226</p>	<p data-bbox="805 308 1500 375">El maletín de transporte de la pistola de aire caliente con AngleLoc está diseñado específicamente para colocar la pistola de aire caliente en posición vertical para el trabajo en superficies irregulares.</p>

IMPORTANTE: Utilice siempre guantes al manejar la pistola de aire caliente.

Para fijar un elemento adicional en la pistola de aire caliente:

1. Coloque la pistola de aire caliente en posición vertical en una superficie plana y espere hasta que la punta se haya enfriado.
2. Coloque el elemento en la punta de la pistola de aire caliente y presione firmemente con la mano para encajarlo.

Para retirar un elemento adicional de la pistola de aire caliente:

1. Coloque la pistola de aire caliente en posición vertical en una superficie plana y espere hasta que la punta se haya enfriado.
2. Retire el elemento de la punta.

3 + 1 años de garantía

La empresa J. Wagner GmbH, con sede en D-88677 Markdorf (Alemania), le concede una garantía (garantía de dispositivo) adicional al margen del período de garantía de 36 meses que exige la ley para este producto. El plazo de garantía se prolonga otros 12 meses si, tras su adquisición, se registra el producto en internet en <https://go.wagner-group.com/3plus1> dentro de los 28 días posteriores a la compra.

La garantía abarca la reparación gratuita de deficiencias que hayan sido causadas por el uso de un material deficiente durante la fabricación o un error de montaje del producto de manera demostrable, así como la sustitución gratuita de componentes defectuosos, siempre y cuando no exista un motivo de exclusión de la garantía.

La presente garantía no limita de forma alguna sus derechos que le corresponden como comprador para los fines previstos a partir de la entrega del artículo. La garantía, al igual que su derecho a indemnización por deficiencias, perderá su validez si otras personas independientes al personal autorizado de servicio de WAGNER han abierto el dispositivo.

Puede solicitarle las condiciones detalladas de la garantía a nuestros socios autorizados de WAGNER (véase la página web o las instrucciones de uso) o consultar la versión en texto de nuestra página web:

<https://go.wagner-group.com/hf-warranty-conditions>



- Sujeto a cambios -

INFORMACIÓN SOBRE LA ELIMINACIÓN DE RESIDUOS DE APARATOS ELÉCTRICOS Y ELECTRONICOS (DENOMINADOS COMO RAEE)



El aparato, junto con sus accesorios y su embalaje, se debería destinar al reciclaje adecuado. No tire el aparato junto con la basura doméstica. Ayude a mantener limpio el medio ambiente y lleve así su aparato a un centro local de recogida de residuos o infórmese del modo de proceder a este respecto en el comercio especializado.

Declaración UE de conformidad

Mediante la presente garantizamos, bajo nuestra exclusiva responsabilidad, que este producto cumple con las correspondientes disposiciones:
2014/35/UE, 2014/30/UE, 2011/65/UE, 2012/19/UE

Normas armonizadas aplicadas:

EN 60335-1, EN 60335-2-45, EN IEC 55014-1, EN IEC 55014-2, EN IEC 61000-3-2, EN 61000-3-3, EN 62233

El producto viene acompañado de la declaración UE de conformidad. Si lo necesita, puede pedirla adicionalmente por el número de pedido **2389336**.

INSTRUÇÕES GERAIS DE SEGURANÇA

Atenção!



Consulte todas as instruções de segurança, indicações, imagens e dados técnicos fornecidos em conjunto com esta ferramenta elétrica. O não cumprimento das seguintes indicações pode resultar em choque elétrico, incêndio e/ou lesões graves. **Guarde todas as instruções e indicações de segurança para utilização futura.** O termo "ferramenta elétrica", utilizado nas indicações de segurança, abrange ferramentas alimentadas por corrente elétrica (com cabo de alimentação) e ferramentas elétricas a bateria (sem cabo de alimentação).

Esta Pistola de Ar Quente produz temperaturas extremamente elevadas (600°C). Deve ser utilizada com cuidado para evitar que o material combustível entre em ignição.

- Tenha especial cuidado ao realizar trabalhos na proximidade de materiais inflamáveis. Se possível, remova os materiais inflamáveis da área de trabalho.
- Para sua segurança, mantenha sempre um balde de água ou um extintor por perto.
- Mantenha a pistola de ar quente em constante movimento. Não permaneça demasiado tempo no mesmo lugar.
- Não bloqueie as ranhuras de ventilação e, para evitar um sobreaquecimento do equipamento, ao trabalhar mantenha uma distância de, pelo menos, 5 cm entre o bico e a superfície. Não é possível reparar um equipamento que tenha sobreaquecido.
- Não utilize o equipamento em atmosferas explosivas.
- Tenha em atenção que o calor poderá ser redirecionado

para materiais inflamáveis que se encontrem fora do seu campo de visão.

- Pouse sempre o equipamento sobre o respetivo pé e deixe-o arrefecer completamente antes de armazenar.
- Nunca toque no bico enquanto ainda estiver quente.
- Não deixe o equipamento sem vigilância enquanto estiver ligado.
- Este equipamento só pode ser utilizado por crianças com mais de 8 anos de idade, bem como por pessoas com deficiências físicas, sensoriais ou mentais ou com falta de experiência e de conhecimentos, desde que o façam sob supervisão ou tenham sido devidamente instruídas sobre a utilização segura do equipamento e compreendam os perigos que lhe estão associados. As crianças não devem brincar com o equipamento. A limpeza e a manutenção não devem ser realizadas por crianças sem supervisão.
- A pistola de ar quente e a tinta ficam muito quentes. Durante a realização de trabalhos, use sempre luvas e óculos de proteção, de forma a evitar queimaduras.
- Não aponte o fluxo de ar quente para pessoas ou animais.
- Não utilize a pistola de ar quente como secador de cabelo.



ATENÇÃO! Durante o aquecimento da tinta, pode ocorrer a formação de gases e vapores nocivos. Use sempre uma proteção respiratória adequada e garanta uma boa ventilação do local de trabalho.

- As tintas antigas podem conter chumbo. A tinta com chumbo não pode ser removida com uma pistola de ar quente. Em caso de dúvida, peça a um especialista que faça uma verificação da tinta.
- Antes de cada utilização, verifique a ferramenta elétrica, o

- cabo e a ficha. Não utilize a ferramenta elétrica, se constatar que a mesma está danificada. Não tente abrir a ferramenta elétrica por iniciativa própria. A sua reparação só deve ser realizada por técnicos qualificados e apenas com peças de reposição originais.
- Utilize o cabo de alimentação de forma adequada e não o utilize para suportar ou transportar a ferramenta elétrica, nem para remover a ficha da tomada. Mantenha o cabo de alimentação longe de fontes de calor, óleo, arestas afiadas ou peças em movimento. Cabos de alimentação danificados ou emaranhados aumentam o risco de um choque elétrico.
 - Mantenha os manípulos e as superfícies de aderência secos, limpos e livre de óleo e lubrificante. Manípulos e superfícies de aderência que escorregam não permitem um funcionamento e um controlo seguro da ferramenta elétrica em situações não previstas.
 - Mantenha a ferramenta elétrica afastada de chuva ou humidade. A infiltração de água numa ferramenta elétrica aumenta o risco de um choque elétrico.
 - Caso a utilização da ferramenta elétrica num ambiente húmido seja inevitável, utilize um disjuntor diferencial. O uso de um disjuntor diferencial residual evita a ocorrência de choques elétricos.
 - Utilize apenas cabos de prolongamento adequados que se encontrem em perfeitas condições. Como mínimo é necessário um cabo de tipo borracha harmonizado H05RR-F 3 x 1,0 mm² para uso geral.
 - Desligue sempre a pistola de ar quente da alimentação de energia quando não estiver a ser utilizada.
- Guarde a pistola de ar quente num local seco, fora do alcance de crianças.
 - Mantenha o seu posto de trabalho limpo e bem iluminado.
 - Não a utilize sobretudo enquanto estiver a trabalhar em escadas.
 - Nunca utilize para descongelar canos congelados no interior de paredes ou perto de combustíveis.

LIGAÇÃO À REDE

Esta Pistola de Ar Quente é fornecida com um cabo elétrico. Se o cabo estiver danificado, substitua-o por um novo cabo para evitar risco de segurança. Contacte os serviços Wagner de assistência ao cliente para uma substituição de cabo elétrico.

EM CASO DE DÚVIDA CONSULTE UM ELETRICISTA QUALIFICADO.

AVISO - Use um cabo de extensão que aceite a ficha no produto. Certifique-se de que o seu cabo de extensão esteja em boas condições. Ao utilizar um cabo de extensão, certifique-se de usar um suficientemente pesado para transportar a corrente que o seu produto vai absorver. Um cabo de tamanho insuficiente causará uma queda na voltagem da linha resultando em perda de potência e em sobreaquecimento. Como mínimo é necessário um cabo de tipo borracha harmonizado H05RR-F 3 x 1.0sq mm para uso geral.

Tampa Protetora

AVISO - Remova a tampa plástica e elimine-a antes de usar a sua Pistola de Ar Quente.

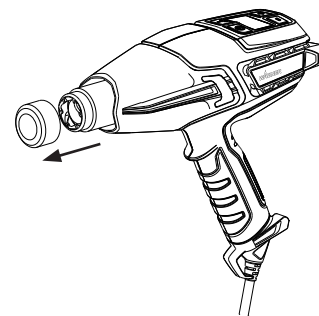

Utilizar a Pistola de Ar Quente

Descrição geral

Esta Pistola de Ar Quente é uma ferramenta de elétrica de qualidade. Como qualquer outra ferramenta elétrica, pode ser perigosa se for mal-usada. Leia atentamente as seguintes instruções e siga todas as precauções de segurança. O proprietário é responsável por usar a Pistola de Ar Quente corretamente.

Especificações

Estrutura	Polímeros acabados resistentes a alto impacto e ao calor
Potência em Watt	2000 Watts em ELEVADO, 150 Watts em BAIXO
Voltagem	220 - 240 V c.a.
Frequência	50 - 60 Hz
Saída de calor	Aproximadamente 600 °C em ELEVADO, aproximadamente 60 °C em BAIXO
Peso	0,9 kg

Características, Fig. 1

- 1) Painel de controlo - temperatura e velocidade da ventoinha
- 2) Gancho para pendurar
- 3) Cabo elétrico com estabilizadores integrados (removíveis com ferramenta)
- 4) Aletas de estabilizador traseiras (de pé, na posição vertical)
- 5) Barras laterais para impedir que a agulheta toque na superfície
- 6) Proteção Anti Calor da Agulheta

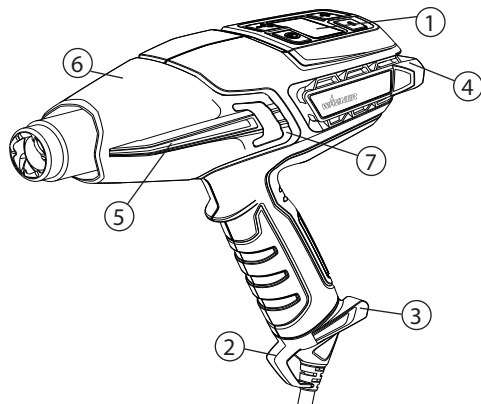
Fig. 1**Remover a cobertura do tambor**

A cobertura do tambor pode ser removida quando trabalhar em locais de difícil acesso. **TENHA CUIDADO COM A AGULHETA.** Aumenta o risco de queimadura quando trabalhar sem a tampa do cilindro. Para remover a cobertura do tambor, use uma pequena chave de fendas de cabeça para levantar a lingueta (Fig. 1, 7) sobre a área levantada.

Instalação e remoção do conjunto do cabo

O cabo elétrico (Fig. 2, 1) para a Pistola de Ar Quente é fornecido separado da pistola (Fig. 2, 2). Para o fixar, alinhe o cabo com a tomada no manípulo da pistola e pressione-os vigorosamente até ouvir um clique. O cabo elétrico não precisa de ser retirado. Se tiver de remover o conjunto do cabo, insira uma chave de fendas pequena (Figs, 2, 3), ou uma ferramenta semelhante, no orifício, da forma indicada na figura. Utilize a chave de fendas como uma alavanca e pressione-a para cima (4), na direção do punho, para soltar o conjunto do cabo. Puxe firmemente o cabo elétrico para fora da pistola.

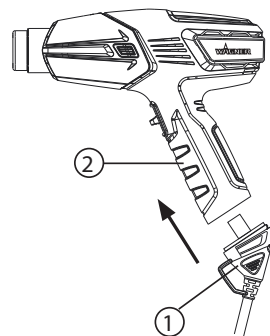
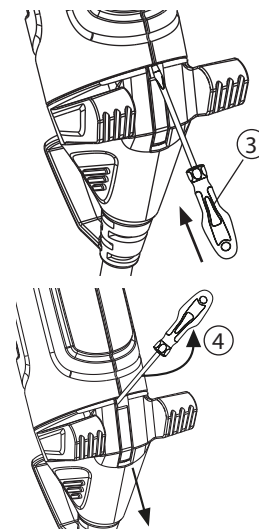
Fig. 2**Instalação****Remoção**

Painel de Controlo com Teclado Tátil

A Pistola de Ar Quente permite-lhe escolher a partir de uma ampla faixa de temperaturas, dependendo do tipo de projeto. A temperatura pode ser regulada através do Painel de Controlo.

Ecrã LED de Guia de Temperatura

Descrição da Fig. 3	
1) Botão de ligar: LIGA e DESLIGA a Pistola de Ar Quente ou comuta para o modo de arrefecimento	2) Seletor de modo: Define a faixa de temperatura e a velocidade do fluxo de ar que está a usar
3) Indicador de modo: Fluxo de ar baixo / faixa de temperaturas baixa (ver Fig. 4, a)	4) Indicador de modo: Fluxo de ar elevado/ faixa de temperaturas elevada (ver Fig. 4, b)
5) Indicador de modo: Arrefecimento	6) Indicador de temperatura: Mostra o ajuste atual de saída de calor (ver Fig. 4)
7) Seletor de temperatura: Reduz a temperatura (-)	8) Seletor de temperatura: Aumenta a temperatura (+)

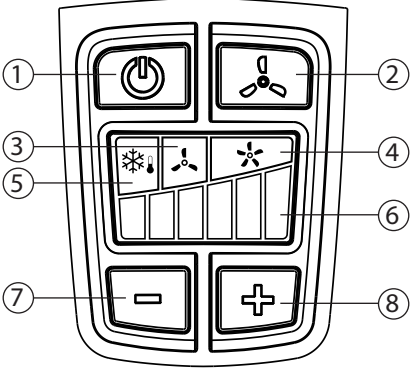
Fig. 3

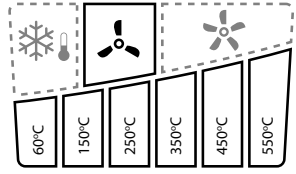
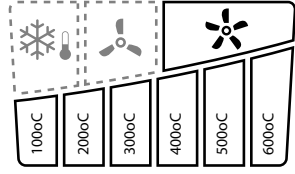
Descrição da Fig. 4a & 4b	
Modo de fluxo de ar: BAIXO temperatura range: 60 °C - 550 °C Temperaturas de ciclo: Ver a Fig. 3, (7 & 8) _____ = iluminada - - - - - = não iluminada	Modo de fluxo de ar: ELEVADO temperatura range: 100 °C - 600 °C Temperaturas de ciclo: Ver a Fig. 3, (7 & 8) _____ = iluminada - - - - - = não iluminada
Fig. 4a	Fig. 4b
	

Modo de Arrefecimento

Durante os períodos de descanso, ou quando tiver terminado o seu projeto, prima o botão de ligar para introduzir o modo de arrefecimento (Fig. 5). A luz indicadora azul de arrefecimento acende e a pistola continua a funcionar com o elemento desativado, para arrefecimento.

Fig. 5

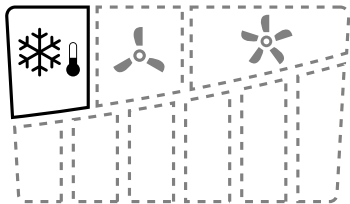

Inicialização



Leia sempre as informações incluídas neste manual antes de usar a Pistola de Ar Quente.

1. Insira a Pistola de Ar Quente numa tomada padrão.
2. Ligue a Pistola de Ar Quente, pressionando o botão de ligar no Painel de Controlo (Fig. 3, 1). Quando a pistola é ligada, é automaticamente colocada na faixa de temperaturas baixas (Fig. 4, a) a 60 °C e num ajuste de fluxo de ar baixo.
3. Se quiser continuar a trabalhar dentro da faixa de temperaturas, basta premir o botão "mais" ou "menos" no painel tátil até estar selecionado o ajuste de temperatura; isto será indicado por acender a barra de temperatura.
4. Se quiser trabalhar dentro do ajuste da faixa de temperaturas elevada e fluxo de ar elevado, prima o seletor de modo (Fig. 3, 2) uma vez. A luz indicadora de faixa de temperaturas acende. Agora basta premir o botão "mais" ou "menos" no Painel de Controlo até atingir o seu ajuste de temperatura desejado; isto será indicado por acender a barra de temperatura.

IMPORTANTE: Se o motor do ventilador na Pistola de Ar Quente não ligar quando o botão de ligar é ativado, DESLIGUE o interruptor imediatamente. O elemento de aquecimento queima se não for refrigerado pelo ventilador.

5. Durante os períodos de descanso, ou quando tiver terminado o seu projeto, prima o botão de ligar para introduzir o modo de

arrefecimento (Fig. 5). A luz indicadora azul de arrefecimento acende e a pistola continua a funcionar com o elemento desativado, para arrefecimento.

6. Pouse a pistola numa posição vertical. A Pistola de Ar Quente desligará após 3 minutos.
7. Para ultrapassar o modo de arrefecimento, prima e segure o botão de ligar durante 2 a 3 segundos. A pistola desligará imediatamente.



IMPORTANTE: A seguir ao modo de arrefecimento, o cilindro da pistola ainda está quente.

Nota: Poderá aparecer fumo durante o início devido aos óleos de fabrico a arder. O fumo deve desaparecer pouco depois do primeiro início.

Fig. Operação de mãos livres 6

A Pistola de Ar Quente em um suporte integrado (Fig. 1, 4) para aplicações de bancada e para arrefecimento. Em alternativa, o estojo de transporte opcional da Pistola de Ar Quente (Fig. 7) foi especificamente concebido para colocar a Pistola de Ar Quente na posição vertical para trabalhar em superfícies irregulares.

Fig. 6

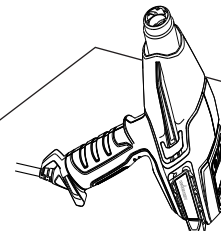

AngleLoc (estojo de transporte)* Fig. 7a & 7b

A: Insira a parte traseira da Pistola de Ar Quente para que as aletas de estabilizador traseiras se situem por si próprias debaixo dos rebordos na parede lateral da cavidade no cimo do estojo de transporte.

B: Em seguida, deslize a Pistola de Ar Quente para a frente, para ela se bloqueie naturalmente no seu lugar a um ângulo de 135 graus. A Pistola de Ar Quente deve agora estar segura para uso vertical.

Fig. 7a

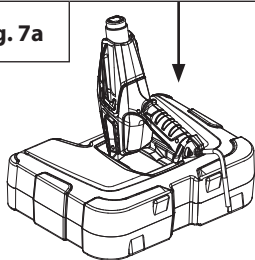
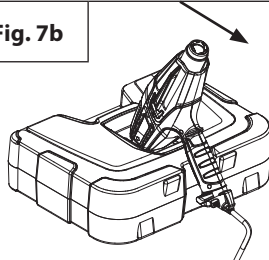

Fig. 7b



*O estojo de transporte AngleLoc pode ser comprado em separado. Ver página 89

IMPORTANTE: Se a ventoinha acionada por motor na Pistola de Ar Quente não ligar quando o interruptor é colocado em BAIXO ou ELEVADO, DESLIGUE o interruptor imediatamente. O elemento de aquecimento queima se não for refrigerado pela ventoinha acionada por motor.

Nota: Colocar sempre a Pistola de Ar Quente na vertical depois de ser desligada, tanto para um pequeno intervalo como para armazenamento. Evite deitar a unidade de lado após desligá-la. O calor permanecerá na unidade e o arrefecimento demorará mais. Armazene a unidade somente depois de a agulheta estar fria. Retire a unidade da ficha antes de armazenar, a fim de evitar um arranque involuntário.

IMPORTANTE: Proteja sempre os vidros quando trabalhar perto de janelas.



Não toque na agulheta ou qualquer outra ferramenta a ser usada quando estiver a trabalhar. Elas ficam extremamente quentes e causarão queimaduras graves. Use luvas para proteger as mãos de raspagens quentes.

Uma variedade de fatores afeta as aplicações de calor, como por exemplo o material que é aquecido, a temperatura ambiente, a distância da pistola ao substrato e a técnica de aquecimento. Por essa razão, a Wagner fornece diretrizes sobre temperatura para determinadas aplicações. Inicie a Pistola de Ar Quente sempre com a temperatura mais baixa da faixa de temperaturas e depois suba a temperatura até ser atingida a temperatura ideal. Mantenha sempre a Pistola de Ar Quente em movimento e pelo menos 5 cm afastada do substrato quando aplicar calor.

A Pistola de Ar Quente F500 é uma das ferramentas mais versáteis que poderá possuir. Pode ser usada para uma grande variedade de projetos, desde grandes trabalhos "faça você mesmo" a pequenos trabalhos de arte e artesanato. Para mais detalhes sobre múltiplos projetos e vídeos 'como fazer' visite o nosso site www.wagner-group.com.

Uso		Calor	Opções para a Ponta da Agulheta
Faça você mesmo	Remover tinta	ELEVADO	Concentradora ou Larga
	Reparação de paredes	BAIXO	Aberta (sem ponta)
	Secar tinta	BAIXO	Aberta (sem ponta)
	Amaciar as substâncias adesivas para remover mosaicos do chão	BAIXO	Concentradora larga
	Dobrar plástico, plexiglass, formica	BAIXO/ ELEVADO	Agulheta reflectora
	Remover formica e linóleo	BAIXO	Concentradora larga
	Amaciar tinta, calafetagem e massa de vidraceiro para remoção mais fácil	ELEVADO	Concentradora ou Concentradora larga
	Remover verniz	BAIXO- MÉD	Concentradora larga
Retrair película plástica para acondicionamento ou proteção climática	BAIXO	Concentradora larga	
Pequenos trabalhos (incluindo reparações)	Desapertar porcas, parafusos e ferragens enferrujados	ELEVADO	Aberta/ Concentradora
	Reparar jeans	BAIXO	Concentradora larga
	Queimar ervas daninhas	ELEVADO	Concentradora
	Remover substâncias adesivas	BAIXO	Aberta (sem ponta)

Uso		Calor	Opções para a Ponta da Agulheta	
	Encerar esquis/ pranchas de neve	BAIXO	Concentradora larga	
	Trabalho em fibra de vidro	ELEVADO	Concentradora ou Larga	
	Descongela tubos e fechos	BAIXO	Agulheta reflectora	
	Acender um churrasco	ELEVADO	Concentradora / Agulheta BBQ	
	Encolher por calor tubos/conectores	BAIXO- MÉD	Agulheta reflectora	
	Aquecer cimento antes de consertar	BAIXO/ ELEVADO	Concentradora	
	Descongela frigorífico / congelador	BAIXO	Aberta (sem ponta)	
	Arte e artesanato	Fazer velas	BAIXO	Aberta (sem ponta)
	Fazer sabão	BAIXO	Aberta (sem ponta)	
	Retrair material de embalar presentes	BAIXO	Aberta (sem ponta)	
	Formar espuma	BAIXO	Aberta (sem ponta)	
	Decoração de bolachas	BAIXO/ ELEVADO	Aberta (sem ponta)	
	Automóveis	Remover autocolantes, emblemas e decalques	BAIXO	Aberta (sem ponta)
	Remover amolgadelas	ELEVADO	Aberta (sem ponta)	
	Remover tinta	ELEVADO	Concentradora ou Larga	
	Aplicar e remover tingimento de janelas	BAIXO	Aberta (sem ponta)	

Uso		Calor	Opções para a Ponta da Agulheta
	Restaurar para-choques	ELEVADO	Aberta (sem ponta)
Material eletrônico	Reparação de smartphones e tablets	BAIXO	Concentradora
	Reparação de PlayStations e Xbox	BAIXO	Concentradora

Remover tinta

A Pistola de Ar Quente aquece a superfície e suaviza a tinta, podendo ser raspada facilmente sem danificar a superfície. Algumas pinturas poderão suavizar mesmo sem empolar; algumas poderão ficar semelhantes a borracha e algumas poderão precisar de mais calor.

Ao trabalhar com várias camadas de tinta, acelera o processo de raspagem para aquecer a superfície por completo, até à madeira. em seguida, todas as camadas podem ser raspadas em simultâneo.

Uma escova de fios metálicos macios poderá ser a melhor ferramenta a usar para superfícies muito complexas. As tintas e os acabamentos minerais, como tinta de cimento e porcelana, não suavizam com calor, pelo que usar uma ferramenta de calor não funciona para a remoção da tinta.

O melhor método para remoção de tinta

Mova a Pistola de Ar Quente lenta e progressivamente para a frente, num ângulo relativamente à superfície, apontando a agulheta na direção do movimento. Isto permite-lhe raspar em segurança fora do fluxo de ar quente e manter mais frio o raspador e o refrigerador da superfície raspada.

- A. Ar quente pré-aquece a superfície.
- B. A tinta é suavizada por ar quente.
- A + B. Penetração de calor sobre a área total.
- C. A tinta pode ser facilmente retirada por raspagem assim que é suavizada e a pistola é movida para a frente.
- D. Superfície listrada que pode ser arrefecida.

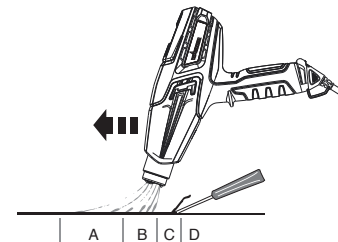

Nota: Não utilize a Pistola de Ar Quente em superfícies que possam ficar danificadas pelo calor, tal como painéis revestidos de vinilo, revestimentos laterais de vinilo ou quadros de janelas revestidos de vinilo.

Quando remover tinta da caixilharia das janelas, a Pistola de Ar Quente suavizará a massa de vidraceiro. Tenha cuidado para não arrancar a massa de vidraceiro com o raspador. A massa de vidraceiro fica firme após arrefecer.

Não utilize a Pistola de Ar Quente em vidro de janela isolante laminado, como termopainel. A expansão da borda do vidro poderá quebrar a vedação da borda

Ao raspar testas, não sobreaqueça as bordas de lajes de asfalto salientes sobre a borda do revestimento. Demasiado calor fundirá o asfalto.

IMPORTANTE: A remoção de tinta pela Pistola de Ar Quente é segura se forem usadas as diretrizes acima apresentadas, mas sempre mantendo ao alcance um recipiente de água ou um extintor de incêndio ABC (adequado para tipos de incêndios de Classe A, B e C).

Limpeza e Manutenção

Mantenha as aberturas de alimentação existentes na estrutura limpas e sem obstruções. Use uma escova macia e seca para limpar as aberturas periodicamente. Use apenas sabão suave e um pano húmido para limpar a Pistola de Ar Quente. Qualquer detergente doméstico contém químicos que podem danificar gravemente a estrutura.

Não utilize petróleo, terebentina, laca ou diluente, líquidos de limpeza a seco ou produtos semelhantes quando limpar a Pistola de Ar Quente.

NUNCA deixe entrar líquido na ferramenta nem mergulhe qualquer peça da ferramenta num líquido.

As operações de limpeza e de manutenção não podem ser levadas a cabo por crianças.

Armazenamento



Deixe a Pistola de Ar Quente agulheta arrefecer à temperatura ambiente antes de a armazenar.



A agulheta fica escura ao longo do tempo por causa do calor elevado. Isto é normal e não vai afetar o desempenho ou a duração da unidade.

Acessórios

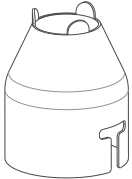
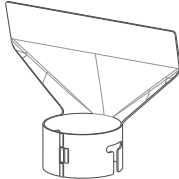
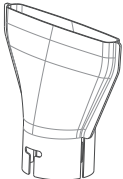
Os seguintes acessórios poderão ser fornecidos com a Pistola de Ar Quente ou poderão ser comprados em separado, visitando-nos em www.wagner-group.com/service.

Em alternativa, consulte na contracapa do manual o Centro de Assistência Técnica mais próximo.

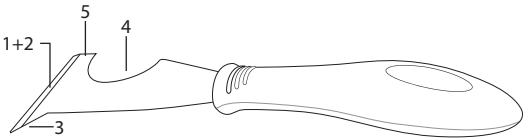
Nome		Descrição	Nome		Descrição
Agulheta concentradora P/N2366222		Dirige um fluxo de calor concentrado para a superfície de trabalho. Ideal para remover tinta em cantos difíceis, fendas, astrágalos ou arquitraves.	Agulheta protetora de vidros P/N2366224		Deflete o calor, afastando-o de vidro ou outras áreas frágeis. Ideal para peitoris, cornijas, caixilharia e rodapés.
Agulheta Concentradora Larga P/N2366223		Dirige o calor de forma comprida e estreita para a superfície de trabalho. Ideal para remover tinta ou verniz de superfícies grandes e planas tais como rodapés, portas, escadas, etc. Deve ser usado juntamente com um raspador plano.	Agulheta reflectora P/N2366225		Dispersa o fluxo de calor de maneira uniforme em volta de toda a superfície de trabalho. Ideal para degelar canos congelados, trabalhos de solda em canos, dobrar plásticos ou encolher por calor tubagens elétricas isolantes.

Nome	Descrição
 <p>Ferramenta de Raspagem 5-em-1 em detalhe P/N2366227</p>	<p>Esta ferramenta tem 5 funções. A lâmina é usada para (1) raspar tinta e (2) espalhar composto. O ponto de goiva (3) é usado para remover massa de vidraceiro/calafetagem de rachaduras abertas. A área curvada (4) é usada para limpar coberturas de rolos. O lado plano (5) pode ser usado para abrir latas de tinta.</p>
 <p>Estojo de transporte P/N2366226</p>	<p>O estojo de transporte da Pistola de Ar Quente com AngleLoc foi especificamente concebido para colocar a Pistola de Ar Quente na posição vertical para trabalhar em superfícies irregulares.</p>

IMPORTANTE: Use sempre luvas quando manusear a Pistola de Ar Quente.

Para instalar um artigo opcional na Pistola de Ar Quente:

1. Coloque a Pistola de Ar Quente na vertical numa superfície nivelada e aguarde até a ponta estar fria.
2. Coloque o artigo na ponta da Pistola de Ar Quente e com a mão empurre firmemente inserindo no lugar.

Para remover um artigo opcional, da Pistola de Ar Quente:

1. Coloque a Pistola de Ar Quente na vertical numa superfície nivelada e aguarde até a ponta estar fria.
2. Retire o artigo, puxando-o da ponta.

3 + 1 anos de garantia

Para além da garantia legal deste produto, a J. Wagner GmbH, com sede social em D-88677 Markdorf, concede-lhe uma garantia (garantia do equipamento) por um período de 36 meses. Se o produto for registado na página Web <https://go.wagner-group.com/3plus1> nos 28 dias a contar da data de compra, o prazo de vigência da garantia é prolongado 12 meses.

A garantia cobre não só a eliminação gratuita de defeitos e/ou avarias comprovadamente provocados pela utilização de um material defeituoso aquando do fabrico do produto, ou devido a erros de montagem do produto, bem como a substituição gratuita de peças defeituosas, desde que não haja exclusão da garantia.

A garantia não limita os direitos que legalmente assistem ao comprador em caso de defeitos de material para o fim pretendido a contar da data de compra do produto. Tanto a garantia quanto o seu direito legal em caso de defeitos de material deixam de ser válidos se o produto tiver sido aberto por terceiros que não o pessoal do Serviço de Pós-Venda autorizado da WAGNER.

As condições detalhadas de garantia estão disponíveis a pedido dos nossos parceiros WAGNER autorizados (ver website ou manual de instruções), ou em forma de texto, na nossa página de Internet:

<https://go.wagner-group.com/hf-warranty-conditions>



- Reserva-se o direito a alterações -

INFORMAÇÃO SOBRE A ELIMINAÇÃO DE EQUIPAMENTO ELÉTRICO E ELETRÓNICO



O aparelho, bem como os respetivos acessórios e embalagem deverão ser reencaminhados para reciclagem. Não elimine o aparelho através do lixo doméstico. Proteja o ambiente e deposite o seu aparelho num ponto de recolha selectiva local ou informe-se no comércio especializado.

Declaração de Conformidade UE

Pela presente garantimos, sob a nossa exclusiva responsabilidade, que este produto cumpre com as correspondentes disposições: 2014/35/UE, 2014/30/UE, 2011/65/UE, 2012/19/UE

Normas harmonizadas aplicadas:

EN 60335-1, EN 60335-2-45, EN IEC 55014-1, EN IEC 55014-2, EN IEC 61000-3-2, EN 61000-3-3, EN 62233

A Declaração de Conformidade EU é fornecida juntamente com o produto. Se necessário, pode ser pedido novo exemplar desta declaração com o número de encomenda **2389336**.

GENERELLE SIKKERHEDSANVISNINGER

Vigtigt!



Læs alle sikkerhedsanvisninger, instruktioner, billeder og tekniske data, som dette elværktøj er forsynet med. Undlader du at overholde de efterfølgende instruktioner, kan det medføre elektrisk stød, brand og/eller alvorlige kvæstelser. **Opbevar alle sikkerhedsanvisninger og instruktioner til fremtidig brug.** Det i sikkerhedsanvisningerne anvendte ord "elværktøj" refererer til netdrevet elværktøj (med netledning) og til batteridrevet elværktøj (uden netledning).

Denne varmepistol udvikler meget høje temperaturer (helt op til 600 °C). Den skal anvendes med forsigtighed for at forhindre brændbart materiale i at antænde.

- Vær særlig forsigtig, når du arbejder i nærheden af antændeligt materiale. Så vidt det er muligt, skal antændeligt materiale fjernes fra arbejdsområdet.
- Sørg for en sikkerheds skyld for altid at have en spand vand eller en ildslukker i nærheden.
- Hold varmepistolen i konstant bevægelse. Ophold dig ikke på samme sted i for lang tid.
- Ventilationshullerne må ikke blokeres. Når du arbejder, skal afstanden mellem dysen og overfladen være på mindst 5 cm for ikke at overophede udstyret. En overophedet maskine kan ikke repareres.
- Brug ikke apparatet i eksplosiv atmosfære.
- Vær opmærksom på, at varmen eventuelt ledes videre til antændelige materialer, der er udenfor dit synsfelt.

- Sæt altid apparatet på standeren, og lad det køle helt af, inden du pakker det væk.
- Rør aldrig ved dysen, mens den endnu er varm.
- Apparatet må ikke være uden opsyn, mens det er tændt.
- Dette apparat kan anvendes af børn fra 8 år og derover samt af personer med nedsatte fysiske, sensoriske eller mentale evner eller manglende erfaring eller viden, når de er under opsyn eller bliver undervist i sikker brug af apparatet og forstår de dermed forbundne risici. Børn må ikke lege med apparatet. Rengøring og brugervedligeholdelse må kun udføres af børn, hvis de er under opsyn.
- Varmluftpistolen og malingen bliver meget varm. Brug beskyttelseshandsker og beskyttelsesbriller, mens du arbejder, for at undgå forbrændinger.
- Ret aldrig den varme luftstrøm mod mennesker eller dyr.
- Benyt ikke varmepistolen som hårtørrer.



ADVARSEL! Når malingen varmes op, kan der opstå sundhedsfarlige gasser og dampe. Brug altid et egnet åndedrætsværn, og sørg for god udluftning på arbejdspladsen.

- Alle typer maling kan indeholde bly. Blyholdig maling må ikke fjernes med en varmluftpistol. Hvis du er i tvivl, få malingen tjekket af en ekspert.
- Kontroller inden hver brug elværktøj, kabel og stik. Brug ikke elværktøjet, hvis det er beskadiget. Du må ikke selv åbne elværktøj, og det må kun repareres af kvalificeret fagpersonale og med originale reservedele.
- Du må ikke bruge kablet til formål, det ikke er beregnet til,

f.eks. til at bære elværktøjet, hænge det op eller trække stikket ud af stikkontakten. Kablet må ikke komme i kontakt med varme, olie, skarpe kanter eller bevægelige dele. Beskadigede eller sammenfiltrede kabler øger risikoen for elektrisk stød.

- Elværktøj må ikke komme i kontakt med regn eller fugt. Hvis der trænger vand ind i et elværktøj, øges risikoen for elektrisk stød.
- Hvis det ikke kan undgås at bruge elværktøjet i fugtigt miljø, brug et HFI-relæ. Brugen af et HFI-relæ forhindrer risikoen for et elektrisk stød.
- Brug kun egnede forlængerledninger, der er helt i orden. En harmoniseret H05RR-F 3 x 1,0 mm² ledning af gummitypen kræves som minimum til almindelig brug.
- Afbryd altid varmepistolen fra strømforsyningen, når den ikke anvendes.
- Opbevar varmluftpistolen på et tørt sted uden for børns rækkevidde.
- Hold dit arbejdsområde rent og sørg for god belysning.
- Overanstreng ikke dig selv, navnlig hvis du arbejder på en stige.
- Benyt aldrig varmepistolen til at optø frosne rør i vægge eller i nærheden af brændsel.

NETTILSLUTNING

Denne varmepistol er forsynet med et ledningssæt. Hvis ledningen er beskadiget, skal den udskiftes med en ny ledning for at undgå sikkerhedsrisici. Kontakt Wagners kundeservice vedrørende en ny ledning.

KONTAKT EN UDDANNET ELEKTRIKER I TILFÆLDE AF TVIVL.

ADVARSEL - Benyt en forlængerledning, der passer til stikket på produktet. Sørg for, at din forlængerledning er i orden. Når der anvendes en forlængerledning, skal man sikre sig, at den kan klare den strøm, dit produkt anvender. En ledning med for lille kapacitet vil forårsage et fald i netspændingen, hvilket medfører manglende effekt og overophedning. En harmoniseret H05RR-F 3 x 1.0sq mm ledning af gummitypen kræves som minimum til almindelig brug.

Beskyttelsesdæksel

ADVARSEL - Fjern plastdækslet og kasser det, inden du benytter din varmepistol.

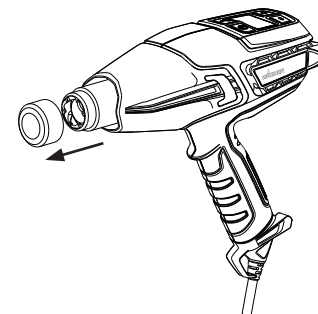

Anvendelse af varmepistolen

Generel beskrivelse

Denne varmepistol er et elektrisk kvalitetsværktøj. Som ethvert elektrisk værktøj kan den være farlig, hvis den ikke anvendes korrekt. Læs omhyggeligt følgende anvisninger og følg alle sikkerhedsforholdsregler. Det er ejerens ansvar at anvende varmepistolen korrekt.

Specifikationer

Hus	Korrosions- og varmebestandige polymerer med stor slagstyrke
Wattforbrug	2000 Watt på HØJ, 150 Watt på LAV
Spænding	220 - 240 V a.c.
Frekvens	50 - 60 Hz
Varmeydelse	Ca. 600 °C på HØJ, ca. 60 °C på LAV
Vægt	0.9 kg

Oversigt fig. 1

- 1) Betjeningspanel - temperatur og blæserhastighed
- 2) Krog til ophængning
- 3) Ledningssæt med integreret fod (kan fjernes sammen med værktøjet)
- 4) Fod bagpå (opretstående position)
- 5) Sidevinger der forhindrer dysen i at berøre overfladen
- 6) Dysens varmeskjold

Fig. 1

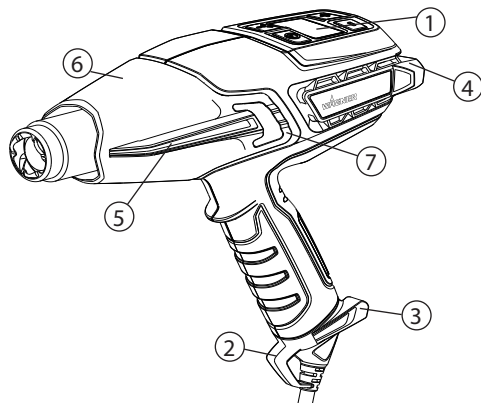

Afmontering af husets dæksel

Husets dæksel kan afmonteres, når der arbejdes på steder, der er vanskeligt tilgængelige. **VÆR FORSIGTIG MED DYSEN.** Der er øget risiko for forbrændinger, hvis der arbejdes, uden at husets dæksel er sat på. Husets dæksel fjernes ved at løfte tappet over det hævede område med en lille fladhovedet skruetrækker (fig. 1, 7).

Montering und afmontering af kablesættet

Kablesættet (fig. 2, 1) til varmepistolen leveres afmonteret fra pistolen (fig. 2, 2). Det fastgøres ved at anbringe ledningen parallelt med stikket på pistolens greb og presse fast sammen, indtil du hører et klik. Det er ikke nødvendigt at fjerne kablesættet. Hvis kablesættet skal afmonteres, før en lille skruetrækker (Ill. 2, 3) eller et lignende værktøj ind i hullet, se illustration. Brug skruetrækkeren som løftestang, og tryk den opad (4) i retning mod håndtaget for at løsne kablesættet. Træk kablesættet væk fra pistolen med en fast bevægelse.

Fig 2

Montering

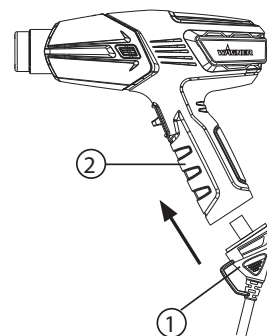

Afmontering

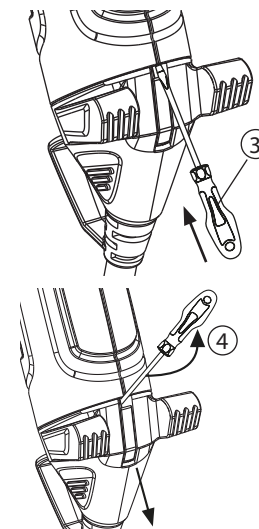

Betjeningspanelets berøringstastatur

På varmegipistolen kan du vælge i et stort temperaturområde, afhængigt af projektets type. Temperaturen kan reguleres på betjeningspanelet.

Temperaturskema LED-display

Beskrivelse fig. 3	
1) Tænd-/slukknop: Tænder og slukker for varmegipistolen eller sætter varmeværktøjet i afkølingstilstand	2) Valg af tilstand: Indstiller det temperaturområde og den luftstrømhastighed, du har brug for
3) Indikator for tilstand: Svag luftstrøm / lavt temperaturområde (se fig. 4, a)	4) Indikator for tilstand: Kraftig luftstrøm / højt temperaturområde (se fig. 4, b)
5) Indikator for tilstand: Afkøling	6) Temperaturindikator: Viser den aktuelle varmeindstilling (se fig. 4)
7) Temperaturvælger: Reducerer temperaturen (-)	8) Temperaturvælger: Øger temperaturen (+)

Fig. 3

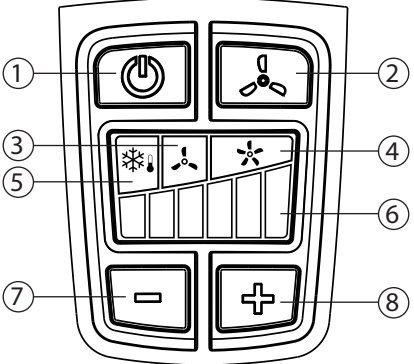

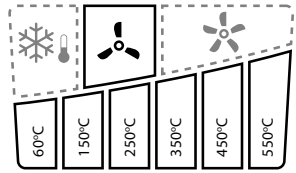
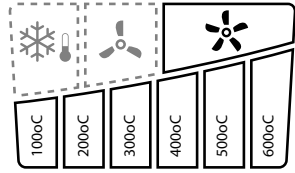
Beskrivelse fig. 4a & 4b	
Luftstrømmens indstilling: LAV Temperaturområde: 60 °C - 550 °C Cyklustemperaturer: Se fig. 3, (7 og 8) _____ = belyst - - - - - = ikke belyst	Luftstrømmens indstilling: HØJ Temperaturområde: 100 °C - 600 °C Cyklustemperaturer: Se fig. 3, (7 og 8) _____ = belyst - - - - - = ikke belyst
Fig. 4a	Fig. 4b
	

Afkølingstilstand

Tryk på tænd-/slukknappen i hvileperioder, eller når du er færdig med dit projekt, for at gå i afkølingstilstand (fig. 5). Den blå afkølingsindikator tændes, og pistolen vil fortsat køre med elementet deaktiveret for at køle af.

Fig. 5

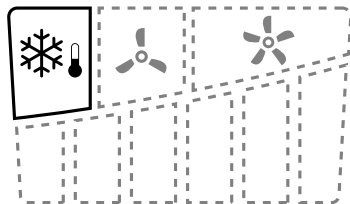

Start



Læs altid sikkerhedsoplysningerne i denne betjeningsvejledning, inden varmegistolens anvendes.

1. Sæt varmegistolens stik i en standardstikdåse.
2. Tænd for varmegistolens ved at trykke på tænd-/slukknappen på betjeningspanelet (fig. 3, 1). Når der tændes for varmegistolens, er den automatisk indstillet til lavt temperaturområde (fig. 4, a) ved 60 °C og en svag luftstrøm.
3. Hvis du fortsat ønsker at arbejde i det lave temperaturområde, skal du bare trykke på plus- eller minusknappen på berøringsstaturet, indtil din ønskede temperaturindstilling er valgt. Denne vil blive vist ved, at temperaturbjælkerne lyser.
4. Hvis du ønsker at arbejde i det høje temperaturområde og med en kraftig luftstrøm, skal du trykke en gang på knappen til valg af tilstand (fig. 3, 2). Indikatoren for det høje temperaturområde tændes. Du kan nu bare trykke på plus- eller minusknappen på betjeningspanelet, indtil du når den ønskede temperaturindstilling. Dette vil blive vist ved, at temperaturbjælken lyser.

VIGTIGT: Hvis blæsermotoren i varmegistolens ikke starter, når der trykkes på tænd-/slukknappen, skal der straks slukkes på kontakten. Varmeelementet vil brænde ud, hvis det ikke afkøles af blæseren.

5. Tryk på tænd-/slukknappen i hvileperioder, eller når du er

færdig med dit projekt, for at gå i afkølingstilstand (fig. 5). Den blå afkølingsindikator tændes, og pistolen vil fortsat køre med elementet deaktiveret for at køle af.

6. Sæt pistolen fra dig i opretstående position. Varmepistolens lukker selv ned efter 3 minutter.
7. Afkølingstilstanden kan omgås ved at trykke på tænd-/slukknappen og holde den inde i 2-3 sekunder. Pistolen vil slukke umiddelbart.



VIGTIGT: Efter afkølingen vil varmegistolens hus stadig være varmt.

Bemærk: Der kan optræde røg ved første opstart som følge af, at produktionsolieerne afbrændes. Røgen skal forsvinde kort efter start.

Håndfri betjening, fig. 6

Varmepistolens har en integreret fod (fig. 1, 4), så den kan anvendes på bordplader, og når den skal afkøles. Alternativt er varmegistolens transportkasse (fig. 7) konstrueret således, at varmegistolens kan anbringes deri i opretstående position ved arbejde på ujævne overflader.

Fig. 6

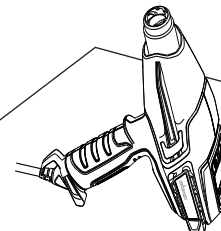

AngleLoc (transportkasse)* Fig. 7a & 7b

A: Anbring bagsiden af varmepistolen således, at fodens vinger glider ned under fremspringene i sidevæggen af hulrummet foroven i transportkassen.

B: Skub derefter varmepistolen fremad, så den låser naturligt på plads i en vinkel på 135 grader. Varmepistolen kan nu anvendes sikkert i opretstående position.

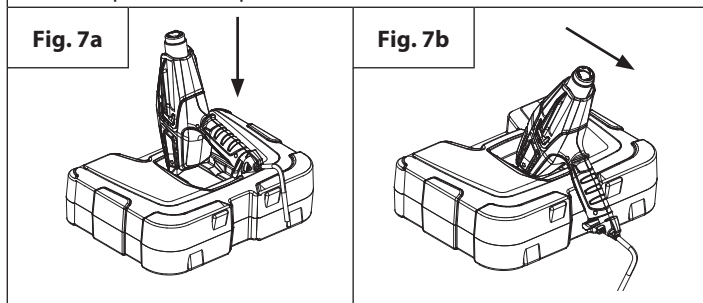

*AngleLoc-transportkassen kan købes separat. Se side 101

VIGTIGT: Hvis den motordrevne blæser i varmepistolen ikke tændes, når kontakten sættes på LAV eller HØJ, skal der straks slukkes på kontakten. Varmeelementet vil brænde ud, hvis det ikke afkøles af den motordrevne blæser.

Bemærk: Anbring altid varmepistolen i opretstående position, når den er slukket, enten til en kort pause eller til opbevaring. Undgå at anbringe apparatet på siden efter slukning. Varmen vil forblive i apparatet, og afkølingen vil tage længere tid. Læg først apparatet til opbevaring, når dysen er kold. Tag apparatets stik ud inden opbevaring for at forhindre utilsigtet start.

VIGTIGT: Beskyt altid glas, når der arbejdes i nærheden af vinduer.



Berør ikke dysen eller andet værktøj, der anvendes under arbejdet. Dyse og værktøj bliver meget varmt og vil forårsage alvorlige forbrændinger. Bær handsker for at beskytte hænderne mod varme malingsrester.

Mange variabler påvirker varmeanvendelsen som f.eks. det materiale, der skal opvarmes, den omgivende temperatur, afstanden fra pistolen til substratet og varmeteknikken. Derfor har Wagner givet temperaturretningslinjer for visse opgaver. Start altid varmepistolen ved den laveste temperatur i området, og øg derefter temperaturen, indtil den optimale temperatur er nået. Hold altid varmepistolen i bevægelse og mindst 5 cm fra det substrat, hvor der påføres varme.

Varmepistolen FURNO 500 er et af de mest alsidige værktøjer, du kan have. Den kan anvendes til mange forskellige projekter, fra store gør-det-selv-projekter til små håndværksprojekter. Du kan se yderligere oplysninger om flere projekter og videoer med anvisninger på vores hjemmeside www.wagner-group.com.

Anvendelse		Varme	Dysespidser
Gør-det-selv	Fjernelse af maling	HØJ	Reduktionsdyse eller bred
	Reparation af væg	LAV	Åben (ingen spids)
	Tørring af maling	LAV	Åben (ingen spids)
	Blødgør klæbestoffer ved fjernelse af fliser	LAV	Bred reduktionsdyse
	Bøjning af plastik, plexiglas, laminatplader	LAV/HØJ	Reflektordyse
	Fjerner laminatplader og linoleum	LAV	Bred reduktionsdyse
	Blødgør maling, tætninger og kit, så det er lettere at fjerne	HØJ	Reduktionsdyse eller bred reduktionsdyse
	Til fjernelse af lak	LAV-MED	Bred reduktionsdyse
	Til krympning af plastikfolie eller isolering	LAV	Bred reduktionsdyse
Små opgaver (inklusive reparationer)	Løse rustede møtrikker, bolte og forskruninger	HØJ	Åben/ reduktionsdyse
	Reparation af jeans	LAV	Bred reduktionsdyse
	Svidning af ukrudt	HØJ	Reduktionsdyse
	Fjernelse af klæbemidler	LAV	Åben (ingen spids)
	Voksbehandling af ski/snowboard	LAV	Bred reduktionsdyse
	Glasfiberarbejde	HØJ	Reduktionsdyse eller bred
	Optøning af rør og låse	LAV	Reflektordyse

Anvendelse		Varme	Dysespidser	
	Optænding af grill	HØJ	Reduktionsdyse/ grilldyse	
	Varmekrympning af rør/konnektorer	LAV-MED	Reflektordyse	
	Opvarmning af cement inden lapning	LAV/HØJ	Reduktionsdyse	
	Afrimning af køleskab/fryser	LAV	Åben (ingen spids)	
Håndarbejde/brugskunst	Fremstilling af lys	LAV	Åben (ingen spids)	
	Fremstilling af sæbe	LAV	Åben (ingen spids)	
	Krympefolieindpakning af gaver	LAV	Åben (ingen spids)	
	Formning af skum	LAV	Åben (ingen spids)	
	Kagedekoration	LAV/HØJ	Åben (ingen spids)	
Bil	Aftagning af klistermærker, emblemer og mærkater	LAV	Åben (ingen spids)	
	Udretning af buler	HØJ	Åben (ingen spids)	
	Fjernelse af maling	HØJ	Reduktionsdyse eller bred	
	Påføring og fjernelse af toning af vinduer	LAV	Åben (ingen spids)	
	Reparation af kofangere	HØJ	Åben (ingen spids)	
	Elektronik	Reparation af smartphone og tablet	LAV	Reduktionsdyse
		Reparation af PlayStation og Xbox	LAV	Reduktionsdyse

Fjernelse af maling

Varmepistolen opvarmer overfladen og blødgør malingen, hvorefter den let kan skrubes af uden at beskadige overfladen. Nogle malinger kan blive bløde, uden at de danner blærer. Nogle kan blive gummiagtige, og nogle kan kræve højere varme.

Når der arbejdes med flere lag maling, kan afskrabningsprocessen accelereres, hvis overfladen opvarmes hele vejen igennem lige til træet. derefter kan alle lagene skrubes af på en gang.

En blød metalbørste kan være det bedste værktøj til vanskelige overflader. Mineralsk maling og lak som f.eks. cementmaling og porcelæn blødgøres ikke med varme. Det har derfor ingen virkning at anvende en varmepistol på sådanne overflader til fjernelse af maling.

Den bedste metode til fjernelse af maling

Bevæg varmepistolen langsomt og jævnt fremad i en vinkel på overfladen, således at dysen vender i bevægelsens retning. På den måde kan du skrabe sikkert uden for den varme luftstrøm, og skraberens samt den skrabeede overflade holdes køligere.

- A. Varm luft foropvarmer overfladen.
- B. Malingen blødgøres af den varme luft.
- A + B. Varmen trænger dybt ned i hele området.
- C. Malingen kan let skrubes af, så snart den er blødgjort, og pistolen flyttes fremad.
- D. Lad den bearbejdede overflade køle af.

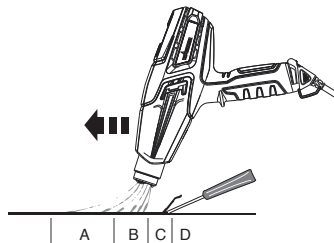

Bemærk: Anvend ikke varmepistolen på overflader, der kan blive beskadiget af varme, som f.eks. vinylbeklædte paneler, vinylbeklædt vægbeklædning eller vinylbeklædte vindueskarme.

Varmepistolen blødgør kittet, når der fjernes maling fra vinduesrammer. Sørg for ikke at udhule kittet med skraberens. Kittet vil stivne, når det afkøles.

Anvend ikke varmepistolen på isoleret, lamineret vinduesglas som f.eks. termoruder. Når glassets kanter udvides, kan kantforseglingen blive ødelagt.

Når der skrubes på sternbrædder, skal man sørge for ikke at overophede kanterne af asfaltshingles, der rager ud over kanten af yderbeklædningen. For høj varme vil smelte asfalten.

VIGTIGT: Det er sikkert at fjerne maling med en varmepistol, hvis ovenstående retningslinjer følges, men hav altid en spand vand eller en ABC-brandslukker (egnet til brande i klasse A, B og C) inden for rækkevidde.

Rengøring og vedligeholdelse

Hold indsugningsåbningerne på huset rene og frie for forhindringer. Rengør regelmæssigt åbningerne med en blød, tør børste. Rengør kun varmepistolen med en mild sæbe og en fugtig klud. Mange husholdningsrengøringsmidler indholder kemikalier, der kan forårsage alvorlige skader på huset.

Anvend ikke petroleum, terpentiner, lak- eller malingsfortynder, væsker til kemisk rensning eller lignende produkter til rengøring af varmepistolen. Der må **ALDRIG** komme væske ind i værktøjet, og ingen del af værktøjet må dyppes i væske.

Rengøring og vedligeholdelse må ikke udføres af børn.



Opbevaring



Lad varmepistolens dyse køle af til stuetemperatur, inden den sættes til opbevaring.

Dysen bliver mørk med tiden som følge af den høje varme. Dette er normalt, og det påvirker ikke apparatets ydelse eller levetid.

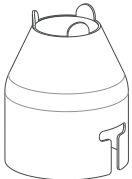
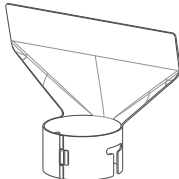
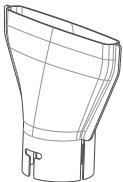
Tilbehør

Følgende tilbehør kan følge med varmpistolen, eller det kan købes separat på www.wagner-group.com/service. Alternativt kan du finde dit nærmeste servicecenter bag på betjeningsvejledningen.

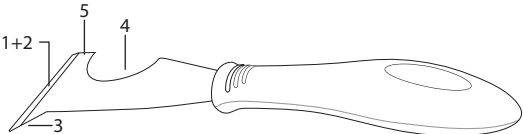
Navn	Beskrivelse	Navn	Beskrivelse
Reduktionsdyse Nr. 2366222 	Leder en koncentreret varmemstrøm til arbejdsfladen. Ideel til fjernelse af maling i vanskelige hjørner, sprækker, kantprofiler, pyntelister eller karme.	Glasbeskyttelsesdyse P/N2366224 	Leder varmen væk fra glas eller andre skrøbelige områder. Ideel til vindueskarme, sålbænke, rammer eller fodlister.
Bred rektionsdyse P/N2366223 	Leder et langt, smalt varmemønster til arbejdsfladen. Ideel til fjernelse af maling eller fernis fra store, flade overflader som f.eks. fodpaneler, døre, trapper osv. Den skal anvendes sammen med en flad skraber.	Reflektordyse P/N2366225 	Fordeler varmemstrømmen jævnt på hele arbejdsområdet. Ideel til optøning af frosne rør, lodning af rør, bukning af plastik eller varmekrympning af elektriske isoleringsrør.

Navn	Beskrivelse
 <p data-bbox="619 154 751 244">5-i-1 skrabeværktøj med detaljer Nr. 2366227</p>	<p data-bbox="805 143 1497 229">Værktøjet har 5 funktioner. Bladet (1) anvendes til at skrabe maling og sprede masser (2). Spidsen (3) bruges til at fjerne kit/tætninger fra åbne revner. Det buede område (4) bruges til at rengøre rulledeksler. Den flade side (5) kan bruges til at åbne malingsbøtter.</p>
 <p data-bbox="595 305 735 350">Transportkasse P/N2366226</p>	<p data-bbox="805 305 1460 367">Varmepistolens transportkasse med AngleLoc er konstrueret således, at varmepistolen kan anbringes deri i opretstående position ved arbejde på ujævne overflader.</p>

VIGTIGT: Bær altid handsker ved håndteringen af varmepistolen.

Sådan fastgøres ekstraudstyr på varmepistolen:

1. Anbring varmepistolen opretstående på en plan overflade og vent, indtil spidsen er kold.
2. Anbring tilbehøret på varmepistolens spids og skub det fast på plads med hånden.

Sådan fjernes ekstraudstyr fra varmepistolen:

1. Anbring varmepistolen opretstående på en plan overflade og vent, indtil spidsen er kold.
2. Træk tilbehøret af spidsen.

3+1 års garanti

J. Wagner GmbH, med hovedkontor i D-88677 Markdorf, giver dig ud over den lovpligtig garanti for dette produkt desuden en 36-måneders garanti (apparat-garanti). Garantiperioden forlænges med yderligere 12 måneder, hvis produktet inden for 28 uger efter købet registreres på internettet på <https://go.wagner-group.com/3plus1>.

Garantien omfatter gratis afhjælpning af mangler, der påviseligt skyldes brug af fejlbehæftet materiale ved produktion eller montagefejl samt gratis udskiftning af defekte dele, såfremt der ikke foreligger en garantiudelukkelse.

Dine fra overdragelse af købsgenstanden varende lovbestemte rettigheder vedrørende materielle fejl og mangler begrænses ikke af den garanti. Garantien samt din lovbestemte garanti bortfalder, hvis apparatet åbnes af andre personer end WAGNERs autoriserede servicepersonale.

Vores detaljerede garantibestemmelser kan rekvireres hos vores autoriserede WAGNER-partnere (se webside eller driftsvejledning) eller i tekstform på vores webside:

<https://go.wagner-group.com/hf-warranty-conditions>



- Forbehold for ændringer -

OPLYSNINGER OM BORTSKAFFELSE AF ELEKTRISK AFFALD OG ELEKTRONISK UDSTYR KENDT SOM WEEE



Elektrisk og elektronisk udstyr er mærket med nedenstående overkrydsede skraldespand. Den symboliserer, at elektrisk og elektronisk udstyr ikke må bortskaffes sammen med usorteret husholdningsaffald, men skal indsamles særskilt. Alle kommuner har etableret indsamlingsordninger, hvor elektrisk og elektronisk udstyr gratis kan afleveres af borgerne på genbrugsstationer og andre indsamlingssteder eller bliver afhentet direkte fra husholdningerne. Nærmere information kan fås hos kommunens tekniske forvaltning. Malingsrester og opløsningsmidler må ikke hældes i afløbet, kloaksystemet eller husholdningsaffaldet. Disse skal bortskaffes separat som særligt affald. Følg i denne forbindelse anvisningerne på produktets emballage.

EU Overensstemmelseserklæring

Vi erklærer under almindeligt ansvar, at dette produkt er i overensstemmelse med følgende bestemmelser: 2014/35/EU, 2014/30/EU, 2011/65/EU, 2012/19/EU

Anvendte harmoniserede normer:

EN 60335-1, EN 60335-2-45, EN IEC 55014-1, EN IEC 55014-2, EN IEC 61000-3-2, EN 61000-3-3, EN 62233

EU Overensstemmelseserklæringen er vedlagt produktet. Om nødvendigt kan den efterbestilles med bestillingsnummer **2389336**.

ALLMÄNNA SÄKERHETSANVISNINGAR

OBS!



Läs alla säkerhetsinstruktioner, anvisningar, illustrationer och tekniska data som gäller det här elverktyget. Om du inte följer nedanstående anvisningar kan det orsaka elektriska stötar, brand och/eller allvarliga personskador. **Bevara alla säkerhetsinstruktioner och anvisningar för framtiden.** Benämningen "elverktyg" som används i säkerhetsinstruktionerna avser nätdrivna elverktyg (med nätsladd) och batteridrivna elverktyg (utan nätsladd).

Varmluftspistolen alstrar extremt höga temperaturer (upp till 600 °C). Den måste användas med försiktighet för att förhindra att antändbart material antänds.

- Var extra försiktig när du arbetar i närheten av brännbara material. Avlägsna om möjligt brännbara material från arbetsområdet.
- Se till att det alltid finns en hink med vatten eller en brandsläckare till hands för säkerhets skull.
- Håll varmluftspistolen konstant i rörelse. Uppehåll dig inte för länge på samma ställe.
- Blockera inte ventilationsöppningarna och håll ett avstånd på minst 5 cm mellan munstycket och ytan för att inte överhettas aggregatet. Ett aggregat som har överhettats går inte att reparera.
- Använd inte utrustningen i explosionsfarliga atmosfärer.
- Tänk på att värmen kan ledas vidare till brännbara material som finns utanför ditt synfält.

- Ställ alltid ned utrustningen på stativet och låt det svalna av fullständigt innan du packar undan det.
- Vidrör aldrig munstycket när det är varmt.
- Lämna inte utrustningen utan uppsikt när det är inkopplat.
- Denna utrustning kan användas av barn fr.o.m. 8 år och personer med nedsatt fysisk, sensorisk eller mental förmåga, eller av personer som saknar erfarenhet och kunskap, förutsatt att de står under uppsikt eller har instruerats om hur utrustningen används på ett säkert sätt och förstår vilka risker som kan uppkomma. Barn får inte leka med utrustningen. Barn får inte rengöra eller underhålla utrustningen utan uppsikt.
- Värmepistolen och färgen blir mycket heta. Använd skyddshandskar och skyddsglasögon vid arbetet för att undvika brännskador.
- Rikta inte den heta luftströmmen mot människor eller djur.
- Använd inte varmluftspistolen som hårtork.



OBS! När färgen värms upp kan hälsovådliga gaser och ångor bildas. Använd alltid ett lämpligt andningsskydd och sörg för god ventilation av arbetsplatsen.

- Gamla färglager kan innehålla bly. Blyhaltiga färger får inte avlägsnas med värmepistol. Låt en expert kontrollera färgen om du är tveksam.
- Kontrollera elverktyg, kabel och kontakt före varje användning. Använd inte elverktyg med skador. Öppna inte elverktyget själv. Det får endast repareras av fackpersonal med originalreservdelar.

- Använd inte nätsladden på ett sätt som den inte är avsedd för, t.ex. för att bära elverktyget eller för att dra ut kontakten ur eluttaget. Håll nätsladden skyddad mot värme, olja, vassa kanter eller rörliga delar. Skadade eller intrasslade nätsladdar ökar risken för elektriska stötar.
- Håll elverktygen skyddade mot regn och väta. Om vatten tränger in i ett elverktyg ökar risken för elektriska stötar.
- Använd en jordfelsbrytare om du är tvungen att jobba med elverktyget i fuktig miljö. Med en jordfelsbrytare kan man undvika risken för elektriskt slag.
- Använd endast en lämplig förlängningsladd som är i felfritt skick. En godkänd H05RR-F 3 x 1,0 mm² gummikabel är minimikravet för normal användning.
- Koppla alltid från varmluftspistolen från strömförsörjningen när den inte används.
- Förvara värmepistolen i ett torrt utrymme utom räckhåll för barn.
- Håll din arbetsplats ren och se till att belysningen alltid är tillräcklig.
- Ta inte på dig mer än du klarar av, speciellt vid arbete på stegar.
- Får ej användas för att tina frusna rör som befinner sig i väggar eller nära brännbara föremål.

STRÖMANSLUTNING

Denna varmluftspistol levereras med kabel. Om kablarna skadas ska de bytas till en ny kabel för att förhindra säkerhetsrisker. Kontakta Wagner kundservice för en utbyteskabel.

OM DU ÄR TVEKSAM SKA DU KONTAKTA EN BEHÖRIG ELEKTRIKER.

VARNING – Använd en förlängningskabel som är kompatibel med kontakten på produkten. Kontrollera att förlängningskabeln är i bra skick. Vid användning av förlängningskabel, ska du vara noga att använda en som är tillräckligt kraftig för den ström som produkten förbrukar. En för klen kabel orsakar spänningsfall, vilket leder till förlorad effekt och överhettning. En godkänd H05RR-F 3 x 1,0 mm² gummikabel är minimikravet för normal användning.

Skyddslock

VARNING – Ta av plastlocket och kasta det innan du använder varmluftspistolen.

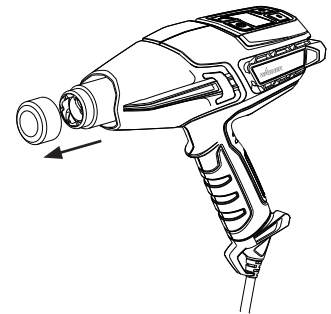

Använda varmluftspistolen

Allmän beskrivning

Denna varmluftspistol är ett elektriskt kvalitetsverktyg. Precis som andra elverktyg kan det vara farligt om det används på fel sätt. Läs följande instruktioner noga och följ alla säkerhetsföreskrifter. Det är ägarens ansvar att varmluftspistolen används på rätt sätt.

Specifikationer

Hölje	Tekniska värmebeständiga polymerer som är stöttåliga och korrosionsbeständiga
Effekt	2000 Watt på HÖG, 150 Watt på LÅG
Spänning	220 – 240 V AC
Frekvens	50 – 60 Hz
Värmeeffekt	Ungefär 600 °C på HÖG, ungefär 60 °C på LÅG
Vikt	0,9 kg

Funktioner bild 1

- 1) Kontrollpanel – temperatur och fläktvarvtal
- 2) Upphångningskrok
- 3) Kabel med integrerade stödben (kan tas av med verktyget)
- 4) Bakre stödfjänsar (upprättstående)
- 5) Sidostöd som förhindrar att munstycket kommer i kontakt med ytan
- 6) Munstyckesvärmesköld

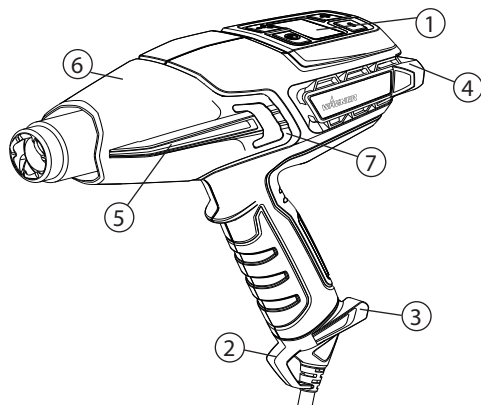
Bild 1**Ta bort skyddshylsan**

Skyddshylsan kan tas bort när man arbetar på svåråtkomliga platser. **VAR FÖRSIKTIG MED MUNSTYCKET.** Ökad risk för brännskador vid arbete utan skyddshylsan. Ta bort skyddshylsan genom att använda en liten spårskruvmejsel för att lyfta fliken (bild 1, 7) över det upphöjda området.

Fastsättning och borttagning av kabeln

Kabeln (bild 2, 1) till varmluftspistolen levereras separat från varmluftspistolen (bild 2, 2). Fäst den genom att rikta in kabeln efter uttaget på varmluftspistolens handtag och tryck stadigt samman tills du hör ett klick. Kabeln behöver inte tas av igen. Stick in en liten spårskruvmejsel eller ett liknande verktyg i hålet enligt figur 2, 3 för att ta loss kabeln. Använd skruvmejseln som bändverktyg och tryck den uppåt (4) i riktning mot handtaget för att lossa kabeln. Dra stadigt av kabeln från varmluftspistolen.

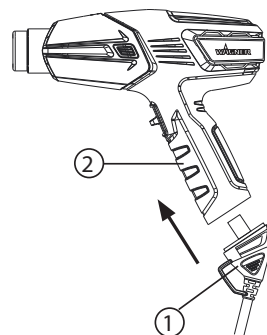
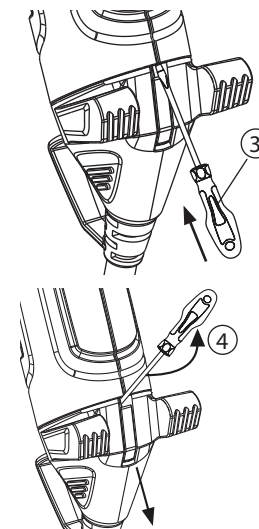
Bild 2**Fastsättning****Borttagning**

Kontrollpanel med pekskärm

Du kan välja mellan ett brett temperaturintervall på varmluftspistolen, beroende av typen av projekt. Temperaturen kan ställas in via kontrollpanelen.

Temperaturläge LED-display

Beskrivning bild 3	
1) Strömbrytare: Startar och stänger av varmluftspistolen och aktiverar avsvallningsläge	2) Lägesväljare: Ställer in temperaturintervallet och luftflödet som ska användas
3) Lägesindikator: Lågt luftflöde/lågt temperaturintervall (se bild 4, a)	4) Lägesindikator: Högt luftflöde/högt temperaturintervall (se bild 4, b)
5) Lägesindikator: Avsvallning	6) Temperaturindikator: Visar aktuellt inställd värmeeffekt (se bild 4)
7) Temperaturväljare: Sänker temperaturen (-)	8) Temperaturväljare: Ökar temperaturen (+)

Bild 3

Beskrivning bild 4a & 4b

Luftflödesläge:
LÅG

Temperaturintervall:
60 °C - 550 °C

Cykeltemperaturer:
Se bild 3, (7 & 8)

_____ = tänd

----- = släckt

Luftflödesläge:
HÖG

Temperaturintervall:
100 °C - 600 °C

Cykeltemperaturer:
Se bild 3, (7 & 8)

_____ = tänd

----- = släckt

Bild 4a



Bild 4b



Avsvallningsläge

Under viloperioder eller när du har slutfört projektet, tryck på strömbrytaren för att aktivera avsvallningsläge (bild 5). Den blå avsvallningsindikatorn tänds och varmluftspistolen fortsätter vara igång, med elementet avaktiverat, för avkylning.

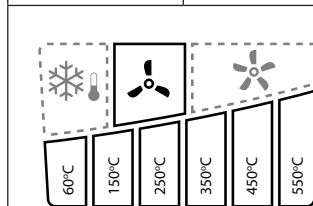
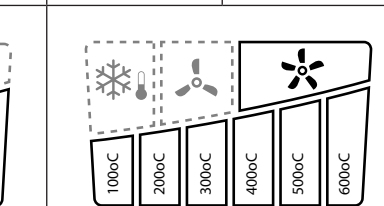
Bild 5

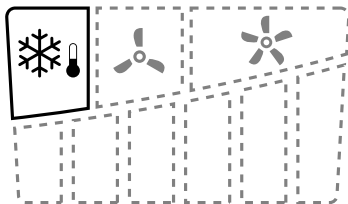

Uppstart



Läs alltid säkerhetsinformationen i den här manualen innan du använder varmluftspistolen.

1. Anslut varmluftspistolen till ett standard eluttag.
2. Starta varmluftspistolen genom att trycka på strömbrytaren på kontrollpanelen (bild 3, 1). När varmluftspistolen har startats ställs automatiskt lågt temperaturintervall (bild 4, a) in på 60 °C och lågt luftflöde in.
3. Om du vill fortsätta arbeta med lågt temperaturintervall trycker du helt enkelt på plus- eller minusknappen på pekskärmen tills önskad temperaturinställning har valts, detta indikeras av att den temperaturstapel som tänts.
4. Om du vill arbeta i högtemperaturintervallet och med högt luftflöde, tryck en gång på lägesväljaren (bild 3, 2). Indikatorn för högtemperaturintervallet tänds. Nu kan du trycka på plus- eller minusknappen på kontrollpanelen tills önskad temperatur har ställts in, detta indikeras av den temperaturstapel som tänds.

VIKTIGT: Om fläktmotorn i varmluftspistolen inte startas av när strömbrytaren trycks in, slå genast från brytaren. Värmeelementet bränns om det inte kyls av fläkten.

5. Under viloperioder eller när du har slutfört projektet, tryck på strömbrytaren för att aktivera avsvalningsläge (bild 5). Den blå avsvalningsindikatorn tänds och varmluftspistolen fortsätter vara igång, med elementet avaktiverat, för avkylning.

6. Ställ ner varmluftspistolen i en upprättstående position. Varmluftspistolen stängs av automatiskt efter 3 minuter.
7. För att hoppa över avsvalningsläget, tryck in och håll strömbrytaren intryckt i två till tre sekunder. Varmluftspistolen stängs av direkt.



VIKTIGT: Efter avkylningen är hylsan på varmluftspistolen fortfarande varm.

OBS: Rök kan bildas under första uppstarten på grund av att tillverkningsolja bränns. Röken ska försvinna kort efter den första uppstarten.

Handsfree användning bild 6

Varmluftspistolen har ett inbyggt stativ (bild 1, 4) för användning på arbetsbänken och för avsvälning. Alternativt har tillbehöret varmluftspistolens väska (bild 7) konstruerats specifikt för att varmluftspistolen ska placeras i upprättstående position för arbete på ojämna ytor.

Bild 6

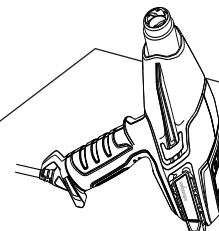

AngleLoc (väska)* bild 7a & 7b

A: För in den bakre delen av varmluftspistolen så att de bakre stabiliseringsflänsarna går i spåren på sidorna av håligheten i toppen på väskan.

B: Skjut sedan varmluftspistolen framåt så att den naturligt låses på plats med 135 graders vinkel. Varmluftspistolen ska nu stå säkert för upprättstående användning.

Bild 7a



Bild 7b



*AngleLoc väska kan köpas separat. Se sidan 113

VIKTIGT: Om den motordrivna fläkten i varmluftspistolen inte startar när vredet ställs på antingen LÅG eller HÖG ska den genast stängas av. Värmeelementet bränns om det inte kyls av den motordrivna fläkten.

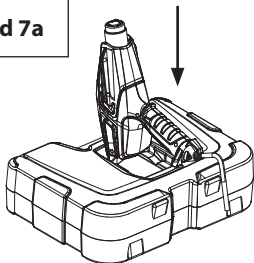
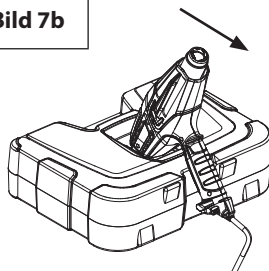
OBS: Placera alltid varmluftspistolen upprätt när den har stängts av, oavsett om det är för en kort paus eller för förvaring. Undvik att lägga enheten på sidan när den har stängts av. Värmen stannar kvar i enheten och avsvälningen tar längre tid. Förvara inte enheten förrän munstycket har svalnat. Ta ur kontakten från enheten innan den läggs på förvaring för att förhindra att den oavsiktligt startar.

VIKTIGT: Skydda alltid glaset vid arbete i närheten av fönster.



Rör inte vid munstycket eller andra verktyg som används under arbetet. De blir extremt heta och orsakar allvarliga brännskador. Använd handskar för att skydda händerna mot heta avskrap.

Många variabler påverkar uppvärmningsarbetet, till exempel materialet som värms upp, omgivningstemperaturen, avståndet från varmluftspistolen och substratet och uppvärmningstekniken. Därför tillhandahåller Wagner temperaturriktlinjer för vissa tillämpningar. Starta alltid varmluftspistolen på lägsta temperaturen i intervallet och öka därefter temperaturen till optimal temperatur har uppnåtts. Håll alltid varmluftspistolen i rörelse och minst 5 cm från substratet när värme appliceras.

F500 varmluftspistol är ett av de mest mångsidiga verktyg du kan äga. Den kan användas för många olika projekt, från stora GDS-projekt till små konst- och hantverksjobb. För mer information om flera projekt och "Gör så här"-filmer är du välkommen att besöka vår webbsidan www.wagner-group.com.

Användning		Värme	Munstyckes- alternativ
GDS	Ta bort färg	HÖG	Koncentrerande eller brett
	Väggreparation	LÅG	Öppen (inget munstycke)
	Torka färg	LÅG	Öppen (inget munstycke)
	Mjukar upp limmer för borttagning av golvplattor	LÅG	Brett koncentrerande
	Böja plast, plexiglas, formica	LÅG/ HÖG	Reflektor munstycke
	Ta bort formica och linoleum	LÅG	Brett koncentrerande
	Mjukar upp färg, tätning och kitt för att underlätta borttagning	HÖG	Koncentrerande eller Brett koncentrerande
	Borttagning av lack	LÅG- MED	Brett koncentrerande
	Krymper plastfilm för omslag eller väderskydd	LÅG	Brett koncentrerande
Små jobb (inkluderat reparation)	Lösgörning av fastrostade muttrar, skruvar och kopplingar	HÖG	Öppet/koncentrerande
	Reparation av jeans	LÅG	Brett koncentrerande
	Bränna ogräs	HÖG	Koncentrerande
	Ta bort lim	LÅG	Öppen (inget munstycke)
	Valla skidor/snowboard	LÅG	Brett koncentrerande
	Glasfiberarbete	HÖG	Koncentrerande eller brett

Användning		Värme	Munstyckes- alternativ
	Tina upp rörledningar och lås	LÅG	Reflektor munstycke
	Tända en grill	HÖG	Koncentrerande/ BBQ-munstycke
	Värma krympslang/anslutningar	LÅG- MED	Reflektor munstycke
	Värma betong före lappning	LÅG/ HÖG	Koncentrerande
	Avfrostas kyl/frys	LÅG	Öppen (inget munstycke)
	Konst och hantverk	Göra ljus	LÅG
Göra tvålv		LÅG	Öppen (inget munstycke)
Krympa omslag presenter		LÅG	Öppen (inget munstycke)
Forma skum		LÅG	Öppen (inget munstycke)
Kakdekoration		LÅG/ HÖG	Öppen (inget munstycke)
Bil		Ta bort klistermärken, emblem och dekalor	LÅG
	Ta bort bucklor	HÖG	Öppen (inget munstycke)
	Ta bort färg	HÖG	Koncentrerande eller brett
	Applicera och ta bort toning från fönster	LÅG	Öppen (inget munstycke)
	Återställa stötdämpare	HÖG	Öppen (inget munstycke)
Elektronik	Reparation av smartphones och surfplattor	LÅG	Koncentrerande
	Reparation av Playstation och Xbox	LÅG	Koncentrerande

Ta bort färg

Varmluftspistolen värmer upp ytan och gör att färgen blir mjuk så att den är lätt att skrapa av utan att skada ytan. En del färger blir mjuka även om det inte bildas bubblor, en del blir gummiaktiga och en del kräver högre värme.

När man arbetar med flera lager färg går det snabbare att skrapa av färgen om hela lagret av ytan värms upp, helt in till träet. därefter kan alla lager skrapas av på en gång.

En mjuk borste kan vara det bästa verktyget att använda för mycket besvärliga ytor. Mineralfärger och ytbehandlingar, till exempel cementfärg och porslin, blir inte mjuka av värme så det fungerar inte att använda ett uppvärmningsverktyg för borttagning av sådan färg.

Den bästa metoden för färgborttagning

För varmluftspistolen sakta och stabilt framåt med en vinkel mot ytan. Peka munstycket i rörelseriktningen. Därmed kan du skrapa säkert utanför varmluftsströmmen och hålla skrapan och den skrapade ytan avsvalnad.

- A. Varm lyft förvärmer ytan.
- B. Färgen blir mjuk av varm luft.
- A + B. Djupgående penetrering av värme över hela ytan.
- C. Färgen kan enkelt skrapas av så snart den har blivit mjuk och varmluftspistolen rörs framåt.
- D. Låt den avskrapade ytan svalna.

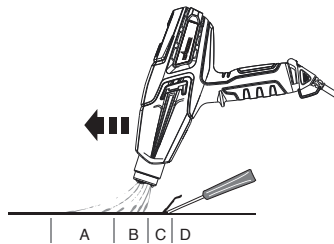

OBS: Använd inte varmluftspistolen på ytor som kan skadas av värme, till exempel vinylbelagda paneler, vinylbelagad fasadklädsel eller vinylbelagda fönsterkarmar.

Vid borttagning av färg från fönsterkarmar blir kittet mjukt av värmen. Var försiktig så att inte kittet tas bort av skrapan. Kittet stelnar igen när det svalnar.

Använd inte varmluftspistolen på isolerglasfönster som exempelvis Thermopane. Glaskantens expansion kan göra att kanttätningen brister.

Vid avskrapning av fasader, överhetta inte kanterna på asfaltshingel som sticker ut över kanten. För hög temperatur smälter asfalten.

VIKTIGT: Det är säkert att ta bort färgen med en varmluftspistol om ovanstående anvisningar följs, men håll alltid en behållare med vatten eller en ABC brandsläckare (lämplig mot bränder av klass A, B och C) inom räckhåll.

Rengöring och underhåll

Håll insugningsöppningarna på höljet rena och fria från hinder. Använd en mjuk, torr borste för att regelbundet rengöra öppningarna. Använd endast mild såplösning och en fuktig trasa för att rengöra varmluftspistolen. Många hushållsrengöringsmedel innehåller kemikalier som kan skada höljet allvarligt.

Använd inte bensen, terpentin, lack- eller färgthinner, kemtvättmedel eller liknande produkter vid rengöring av varmluftspistolen.

Låt **ALDRIG** någon vätska komma in i verktyget och sänk inte ner någon del av verktyget i vätska.

Rengöring och underhåll ska inte utföras av barn.



Förvaring



Låt varmluftspistolens munstycke svalna till rumstemperatur innan den läggs på förvaringsplatsen.

Munstycket blir mörkt med tiden på grund av den höga temperaturen. Detta är normalt och påverkar inte enhetens funktion eller livslängd.

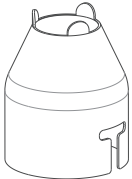
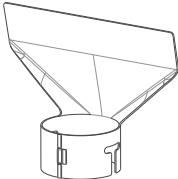
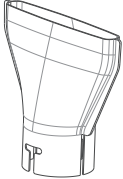
Tillbehör

Följande tillbehör kan medfölja till varmluftspistolen eller kan köpas separat från www.wagner-group.com/service.
Se alternativt baksidan av manualen för information om närmaste servicecenter.

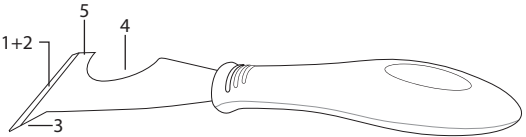
Namn	Beskrivning	Namn	Beskrivning
Koncentrerande munstycke P/N2366222 	Riktar det koncentrerade värmeflödet mot arbetsytan. Perfekt för borttagning av färg i svåråtkomliga hörn, springor, gjutformar, pärlspont eller kornisher.	Glasskydds- munstycke P/N2366224 	Leder bort värmen från glas och andra känsliga områden. Perfekt för fönsterkarmar, gesimser och golvlistor.
Brett koncentrerande munstycke P/N2366223 	Riktar ett långt, smalt värmemönster mot arbetsytan. Perfekt för borttagning av färg eller lack från stora, släta ytor, till exempel golvlistor, dörrar, trappor, etc. Det ska användas tillsammans med en plan skrapa.	Reflektor munstycke P/N2366225 	Sprider värmeflödet jämnt runt hela arbetsytan. Perfekt för upptining av frusna rörledningar, lödning av rör, böjning av plast eller värmekrympning av elisoleringsrör.

Namn	Beskrivning
 <p data-bbox="619 154 758 224">5-i-1 detaljerat skrapverktyg P/N2366227</p>	<p data-bbox="805 143 1500 229">Detta verktyg har fem funktioner. Bladet används för att (1) skrapa bort färg och (2) sprida ut massa. Håljärnet (3) används för att ta bort kitt/tätning från öppna sprickor. Det böjda området (4) används för att rengöra valskåpor. Den plana sidan (5) kan användas för att öppna färgburkar.</p>
 <p data-bbox="625 304 742 352">Väska P/N2366226</p>	<p data-bbox="805 304 1492 367">Varmluftspistolens väska med AngleLoc har konstruerats specifikt för att varmluftspistolen ska placeras i upprättstående position för arbete på jämna ytor.</p>

VIKTIGT: Använd alltid handskar när du hanterar varmluftspistolen.

För att fästa ett tillbehör på varmluftspistolen:

1. Ställ varmluftspistolen upprätt på en plan yta och vänta tills munstycket har svalnat.
2. Sätt fast tillbehöret på varmluftspistolens munstycke och tryck det på plats för hand.

För att ta bort ett tillbehör från varmluftspistolen:

1. Ställ varmluftspistolen upprätt på en plan yta och vänta tills munstycket har svalnat.
2. Dra av tillbehöret från munstycket.

3 + 1 års garanti

Utöver den lagstadgade garantin för denna produkt ger J. Wagner GmbH, med säte i D-88677 Markdorf, dig en garanti (utrustningsgaranti) för en period på 36 månader. Garantitiden förlängs med ytterligare 12 månader om produkten registreras inom 28 dagar från inköpsdatum på <https://go.wagner-group.com/3plus1>.

Garantin omfattar kostnadsfritt avhjälpande av defekter som bevisligen beror på användning av ett material som inte är felfritt vid tillverkningen av produkten eller på monteringsfel i produkten, samt kostnadsfritt utbyte av defekta delar, förutsatt att det inte finns någon garantifriskrivning.

De lagstadgade reklamationsrättigheter som du som köpare för det avsedda ändamålet är berättigad till från och med överlåtelsen av den köpta varan, begränsas inte av garantin. Garantin och din lagstadgade reklamationsrättighet upphör att gälla om utrustningen har öppnats av andra personer än auktoriserad WAGNER- servicepersonal.

Detaljerade garantivillkor kan du få på begäran hos våra auktoriserade WAGNER-partners (se webbplats eller bruksanvisningar) eller i textform på vår webbplats:

<https://go.wagner-group.com/hf-warranty-conditions>



- Med reservation för ändringar -

INFORMATION OM AVFALLSHANTERING AV ELEKTRISK OCH ELEKTROINISK UTRUSTNING (WEEE-DIREKTIVET)



Maskinen samt tillbehör och förpackning ska lämnas in för återvinning. Den får inte kastas i hushållssoporna. Var miljömedveten! Lämna utrustningen till kommunens återvinningscentral eller fråga leverantören.

EU Konformitetsförklaring

Vi intygar och ansvarar för, att denna produkt överensstämmer med följande norm och dokument:

2014/35/EU, 2014/30/EU, 2011/65/EU, 2012/19/EU

Använta harmoniserade normer:

EN 60335-1, EN 60335-2-45, EN IEC 55014-1, EN IEC 55014-2, EN IEC 61000-3-2, EN 61000-3-3, EN 62233

EU-konformitetsförklaringen medföljer produkten. Den kan vid behov beställas genom ordernummer **2389336**.

GENERELLE SIKKERHETSANVISNINGER

Merk!



Les alle sikkerhetsanvisninger, instruksjer, illustrasjoner og tekniske data som følger med det elektriske verktøyet. Dersom etterfølgende anvisninger ikke overholdes, kan det føre til elektrisk støt, brann og/eller store personskader. **Oppbevar alle sikkerhetsanvisninger og bruksanvisninger for fremtidig bruk.** Det anvendte begrepet "elektrisk verktøy" i sikkerhetsanvisningene dekker både elektriske verktøy tilkoblet strømmettet (med strømkabel) og elektriske verktøy drevet av oppladbare batterier (uten strømkabel).

Denne varmpistolens produserer ekstremt høye temperaturer (opp til 600 °C). Den må brukes med forsiktighet for å hindre at brennbare materialer antennes.

- Vær ekstra forsiktig ved arbeid i nærheten av brennbare materialer. Fjern brennbare materialer fra arbeidsområdet, om mulig.
- Ha alltid en bøtte med vann eller et brannslukningsapparat tilgjengelig for sikkerhets skyld.
- Hold varmpistolens i konstant bevegelse. Ikke blås for lenge på samme sted.
- Ikke blokker lufteslissen og hold minst 5 cm avstand mellom dysen og overflaten under arbeidet slik at apparatet ikke overopphetes. Et overopphetet apparat kan ikke lenger repareres.
- Ikke bruk apparatet i eksplosjonsfarlige atmosfærer.
- Merk at varmen eventuelt også føres videre til brennbare

materialer som befinner seg utenfor synsfeltet ditt.

- Sett alltid apparatet ned på støttefoten og la det avkjøles fullstendig før du setter det bort til oppbevaring.
- Berør aldri dysene så lenge de fremdeles er varme.
- Ikke la apparatet stå uten tilsyn når det er slått på.
- Dette apparatet kan brukes av barn fra 8 år og over, samt av personer med nedsatte fysiske, sensoriske eller mentale evner eller manglende erfaring og kunnskap dersom de er under tilsyn eller har fått opplæring i sikker bruk av apparatet og ev. farer som kan oppstå i den forbindelse. Barn må ikke leke med apparatet. Rengjøring og vedlikehold må ikke utføres av barn uten tilsyn.
- Varmluftpistolens og malingen blir svært varme. Bruk vernehansker og vernebriller når du arbeider for å unngå forbrenninger.
- Rett aldri den varme luftstrømmen mot mennesker eller dyr.
- Ikke bruk varmpistolens som hårtørker.



ADVARSEL! Når maling varmes opp, kan det oppstå helseskadelige gasser og damper. Bruk alltid egnet åndedrettsvern og sørg for god ventilasjon av arbeidsplassen.

- Gamle malingslag kan inneholde bly. Blyholdig maling må ikke fjernes med en varmluftpistol. Hvis du er i tvil, må du la en ekspert sjekke malingen.
- Kontroller el-verktøy, ledning og støpsel før hver bruk. Ikke bruk el-verktøyet hvis det er skadet. Ikke åpne el-verktøyet selv, få kun kvalifiserte fagfolk til å reparere el-verktøyet. Det må kun brukes originale reservedeler.

- Ikke bruk strømkabelen på utilsiktet måte, som å bære eller henge opp det elektriske verktøyet, eller til å trekke støpselet ut av stikkkontakten. Hold strømkabelen unna varme, skarpe kanter eller bevegelige deler, og hold den fri for olje. Skadede eller sammenviklede strømkabler øker risikoen for elektrisk støt.
- Hold elektriske verktøy unna regn og fuktighet. Inntegning av vann i et elektrisk verktøy øker risikoen for elektrisk støt.
- Dersom du er nødt til å bruke det elektriske verktøyet i våte omgivelser, bruk en stikkontakt med jordfeilbryter på kretsen. Bruk av feilstrøm-vernebryter forhindrer faren for elektrisk støt.
- Bruk kun egnede skjøteledninger som er i feilfri tilstand. En harmonisert H05RR-F 3 x 1,0 mm² gummiledning er nødvendig som minstekrav for vanlig bruk.
- Koble alltid varmepistolen fra strømtilførselen når den ikke er i bruk.
- Oppbevar varmluftpistolen på et tørt sted utenfor barns rekkevidde.
- Hold arbeidsområdet rent og godt belyst.
- Ikke overanstreng deg, særlig ved arbeid på stiger.
- Bruk aldri for å tine opp frosne rør som er plassert inne i vegger eller nær brennbare materialer.

STRØMTILKOBLING

Denne varmepistolen er utstyrt med et ledningssett. Hvis ledningssettet er skadet, må det erstattes med et nytt ledningssett for å unngå farer for sikkerheten. Ta kontakt med Wagner kundetjeneste for erstatningsledninger.

I TVILSTILFELLER, TA KONTAKT MED EN KVALIFISERT ELEKTRIKER.

ADVARSEL - Bruk en skjøtekabel som passer til pluggen for produktet. Sørg for at skjøtekabelen er i god stand. Ved bruk av skjøtekabel må det påses at denne er tykk nok til strømmen som trekkes av produktet. En ledning som er for tynn, vil medføre spenningsfall og dermed effekttap og overoppheting. En harmonisert H05RR-F 3 x 1,0 mm² gummiledning er nødvendig som minstekrav for vanlig bruk.

Beskyttelsesdeksel

ADVARSEL - Fjern plastdeksel og kast dette før varmepistolen brukes.

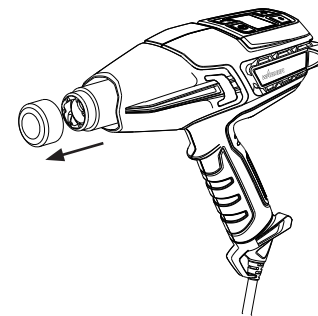

Bruk av varmepistolen

Generell beskrivelse

Denne varmepistolen er et elektrisk kvalitetsverktøy. Som alle elektriske verktøy kan den være farlig ved feil bruk. Les følgende instruksjoner nøye og følg alle sikkerhetsanvisninger. Det er eierens ansvar å bruke varmepistolen på korrekt måte.

Spesifikasjoner

Hus	Støt- og korrosjonsbestandig og varmebestandig polymer
Effekt	2000 Watt på HØY, 150 Watt på LAV
Spenning	220 - 240 V AC
Frekvens	50 - 60 Hz
Varmeutgang	Omtrent 600 °C på HØY, omtrent 60 °C på LAV
Vekt	0,9 kg

Egenskaper fig. 1

- 1) Kontrollpanel - temperatur og viftetur tall
- 2) Opphengskrok
- 3) Ledningssett med integrert stabilisering (kan fjernes med verktøy)
- 4) Bakre stabilisatorvinger (stående)
- 5) Sidestag for å hindre at dysen berører underlaget
- 6) Varmeskjold for dysen

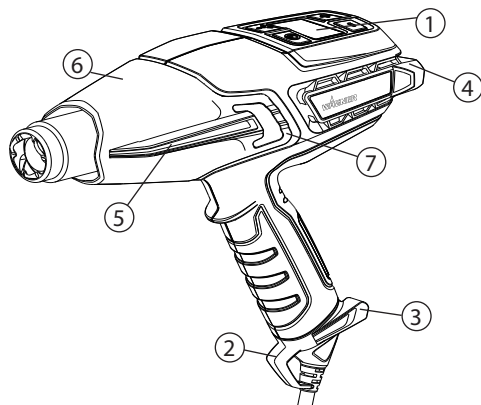
Fig. 1**Fjerne tønne dekslet**

Tønne dekslet kan fjernes ved arbeid på vanskelig tilgjengelige steder. **VÆR FORSIKTIG MED DYSEN.** Økt fare for brannskader foreligger ved arbeid uten tønne deksel. For å fjerne tønne dekslet brukes en liten, flat skrutrekker for å løfte tappen (fig. 1, 7) over det hevete området.

Montering og fjerning av ledningssettet

Ledningssettet (fig. 2, 1) for varmepistolen leveres atskilt fra pistolen (fig. 2, 2). For å feste dette legges ledningen langs bunnen på pistolens håndtak og disse presses godt sammen inntil du hører et klikk. Ledningssettet behøver ikke fjernes. Hvis ledningssettet må tas av, må du føre et lite, flatt skrujern (fig. 2, 3) eller et lignende verktøy som på bildet inn i hullet. Bruk skrujernet som spak og trykk det opp (4) i retning håndtaket for å løsne ledningssettet. Trekk fast i ledningssettet, vekk fra pistolen.

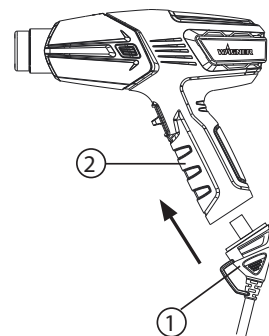
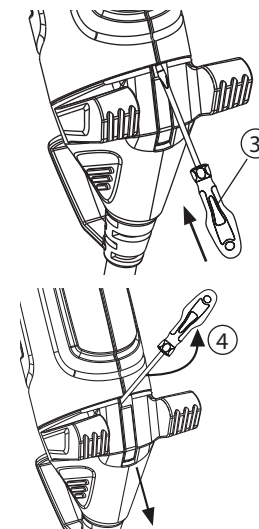
Fig. 2**Montering****Fjerning**

Berøringsflate kontrollpanel

Varmepistolen gir mulighet for å velge innenfor et bredt temperaturområde, avhengig av prosjekttypen. Temperaturen kan styres via kontrollpanelet.

Temperaturstyring LED-display

Beskrivelse fig. 3	
1) Strømknapp: Slår varmepistolen PÅ og AV eller bytter til avkjølingsmodus	2) Modusvelger: Innstiller temperaturområdet og luftstrømhastigheten du bruker
3) Modusindikator: Lav luftstrøm / lavt temperaturområde (se fig. 4, a)	4) Modusindikator: Høy luftstrøm / høyt temperaturområde (se fig. 4, b)
5) Modus-indikator: Avkjøling	6) Temperaturindikator: Viser nåværende innstilling for varmeuttak (se fig. 4)
7) Temperaturvelger: Reduserer temperaturen (-)	8) Temperaturvelger: Øker temperaturen (+)

Fig. 3

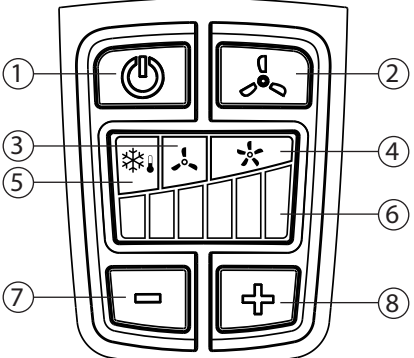

Beskrivelse fig. 4a & 4b

Luftstrømmodus:
LAV

Temperaturområde:
60 °C - 550 °C

Syklustemperaturer:
Se fig. 3, (7 & 8)

_____ = Lyser

- - - - - = Lyser ikke

Fig. 4a

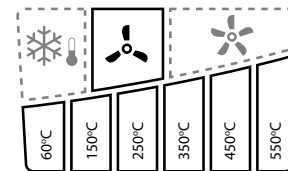

Luftstrømmodus:
HØY

Temperaturområde:
100 °C - 600 °C

Syklustemperaturer:
Se fig. 3, (7 & 8)

_____ = Lyser

- - - - - = Lyser ikke

Fig. 4b

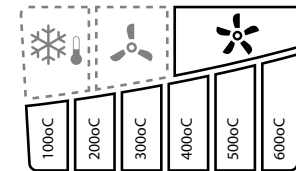

Avkjølingsmodus

Under hvileperioder eller når du er ferdig med prosjektet, trykkes strømknappen for å gå til avkjølingsmodus (fig. 5). Den blå avkjølingsindikatoren slås på og pistolen fortsetter å gå med elementet deaktivert, for kjøling.

Fig. 5

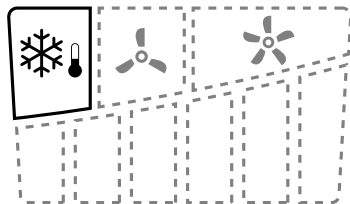

Oppstart



Les alltid sikkerhetsinformasjonen som følger med denne håndboken, før varmepistolen brukes.

1. Sett inn varmepistolens plugg i en standard strømkontakt.
2. Slå på varmepistolen ved å trykke på strømknappen i kontrollpanelet (fig. 3, 1). Når pistolen slås på, er temperaturen automatisk innstilt på det lave temperaturområdet (fig. 4, a) ved 60 °C og en lav innstilling for luftstrøm.
3. Hvis du ønsker å fortsette arbeidet i det lave temperaturområdet, kan du ganske enkelt trykke på pluss- eller minusknappene på berøringsflaten inntil den ønskede innstillingen er valgt, dette indikeres ved at temperaturstrekken lyser.
4. Hvis du ønsker å arbeide innenfor det høye temperaturområdet og med høy luftstrøminnstilling, trykker du på modusvelgerknappen (fig. 3, 2) en gang. Indikatorlampen for høyt temperaturområde tennes. Du kan nå ganske enkelt trykke på pluss- eller minusknappene på kontrollpanelet inntil den ønskede temperaturinnstillingen er nådd, dette indikeres ved at temperaturstrekken lyser.

VIKTIG: Hvis viftemotoren i varmepistolen ikke slås på når strømknappen aktiveres, slås bryteren AV med en gang. Varmeelementet vil brenne opp hvis det ikke avkjøles av viften.

5. Under hvileperioder eller når du er ferdig med prosjektet, trykkes strømknappen for å gå til avkjølingsmodus (fig. 5). Den blå

avkjølingsindikatoren slås på og pistolen fortsetter å gå med elementet deaktivert, for kjøling.

6. Sett ned pistolen i stående posisjon. Varmepistolen slås automatisk av etter 3 minutter.
7. For å avbryte avkjølingsmodus trykkes og holdes strømknappen inne i 2 til 3 sekunder. Pistolen slås av med en gang.



VIKTIG: Etter avkjølingsmodus vil tønne på varmepistolen fortsatt være varm.

Merk: Røyk kan oppstå under den første oppstarten på grunn av brenning av produksjonsoljer. Røyken vil spres kort etter første oppstart.

Håndfri-betjening fig. 6

Varmepistolen har et integrert stativ (fig. 1, 4) for bordapplikasjoner og for nedkjøling. Alternativt er ekstrautstyret varmepistolens bæreholder (fig. 7) spesielt utformet for å plassere varmepistolen i stående posisjon for arbeid på ujevnt underlag.

Fig. 6

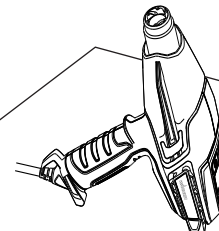

AngleLoc (bæreholder)* fig. 7a & 7b

A: Sett inn baksiden av varmepistolen slik at de bakre stabiliseringsvingene plasseres under kantene på sideveggen til hulrommet øverst i bæreholderen.

B: Skyv deretter varmepistolen forover slik at den låses naturlig på plass i en 135 graders vinkel. Varmepistolen skal nå være trygg for stående bruk.

Fig. 7a

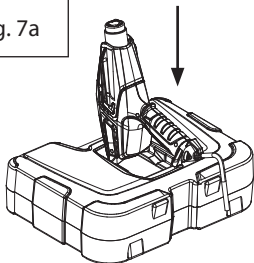
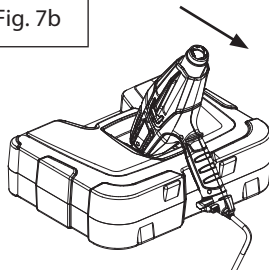

Fig. 7b



*AngleLoc bæreholder kan kjøpes separat. Se side 125

VIKTIG: Hvis den motordrevne viften i varmepistolen ikke slås på når bryteren settes enten på LAV eller HØY, slås bryteren AV med en gang. Varmeelementet vil brenne opp hvis det ikke avkjøles av den motordrevne viften.

Merk: Plasser alltid varmepistolen stående etter at den er slått av, enten for en kort pause eller for lagring. Unngå å legge enheten på siden etter at den er slått av. Varmen blir værende i enheten og kjølingen tar lenger tid. Lagre enheten etter at dysen er avkjølt. Trekk ut ledningen for enheten før lagring for å unngå utilsiktet oppstart.

VIKTIG: Beskytt alltid glass ved arbeid i nærheten av vinduer.



Ikke berør dysen eller annet verktøy som brukes under arbeidet. Dette blir ekstremt varmt og vil medføre alvorlige brannskader. Bruk hansker for å beskytte hendene mot varme avskrapinger.

Mange forhold påvirker varmebehandlingen, som f.eks. materialet som varmes opp, utetemperaturen, avstanden fra pistolen til underlaget og varmeteknikken. Wagner har derfor laget temperaturretningslinjer for bestemte applikasjoner. Start alltid med varmepistolen på laveste temperatur i området, og hev deretter temperaturen inntil optimal temperatur er nådd. Hold alltid varmepistolen i bevegelse og minst 5 cm fra underlaget når det varmes opp.

F500 varmepistol er et av de mest allsidige verktøyene du kan eie. Det kan brukes til en mengde forskjellige prosjekter, fra store reparasjoner til små håndverksjobber. For flere informasjonen om diverse prosjekter og "Hvordan"-videoer, se nettsiden www.wagner-group.com.

Bruk		Varme	Dysespiss-alternativer
Reparasjon	Fjerne maling	HØY	Konsentrert eller bred
	Veggreparasjon	LAV	Åpen (ingen spiss)
	Tørke maling	LAV	Åpen (ingen spiss)
	Bløtgjøre lim for å fjerne gulvfliser	LAV	Bred konsentrasjon
	Bøye plast, pleksiglass, formingsmasse	LAV/HØY	Reflektor-munnstykket
	Fjerne formingsmasse og linoleum	LAV	Bred konsentrasjon
	Bløtgjøre maling, kalk og kitt for enklere fjerning	HØY	Konsentrert eller bred konsentrasjon
	Fjerne lakk	LAV-MIDDELS	Bred konsentrasjon
	Krympe plastfilm for innpakning eller vanntetthet	LAV	Bred konsentrasjon
Mindre jobber (inkludert reparasjon)	Løsne rustede muttere, bolter og fester	HØY	Åpen / Konsentrert
	Reparere bukser	LAV	Bred konsentrasjon
	Brenne ugress	HØY	Konsentrert
	Fjerne lim	LAV	Åpen (ingen spiss)
	Vokse ski/snøbrett	LAV	Bred konsentrasjon
	Glassfiberarbeid	HØY	Konsentrert eller bred

Bruk		Varme	Dysespiss-alternativer	
	Tine rør og låser	LAV	Reflektor-munnstykket	
	Tenning av grill	HØY	Konsentrert / Grilldyse	
	Varmekrympe rør/kontakter	LAV-MIDDELS	Reflektor-munnstykket	
	Varme betong før utbedring	LAV/HØY	Konsentrert	
	Avising kjøleskap / fryser	LAV	Åpen (ingen spiss)	
	Kunsthåndverk	Lage stearinlys	LAV	Åpen (ingen spiss)
		Lage såpe	LAV	Åpen (ingen spiss)
Krympe innpakninger av presanger		LAV	Åpen (ingen spiss)	
Formeskum		LAV	Åpen (ingen spiss)	
Kakepynt		LAV/HØY	Åpen (ingen spiss)	
Bilteknikk	Fjerne etiketter, emblemer og dekaler	LAV	Åpen (ingen spiss)	
	Fjerne bulker	HØY	Åpen (ingen spiss)	
	Fjerne lakk	HØY	Konsentrert eller bred	
	Påføre og fjerne vindusmaling	LAV	Åpen (ingen spiss)	
	Reparere støtfangere	HØY	Åpen (ingen spiss)	
	Elektronikk	Reparere smarttelefon og nettbrett	LAV	Konsentrert
Reparere PlayStation og Xbox		LAV	Konsentrert	

Fjerne maling

Varmepistolen varmer opp overflaten og medfører at malingen mykner, deretter kan den skrapes enkelt av uten å skade overflaten. Noen malingstyper kan mykne uten å boble, noen kan bli gummiaktige og noen kan kreve høyere varme.

Ved arbeid med flere lag maling vil det påskynde skrapeprosessen når overflaten oppvarmes grundig, hele veien ned til treverket, dermed kan alle lagene skrapes av samtidig.

En myk stålbørste kan være det beste verktøyet for svært vanskelige overflater. Minerallakk og glansing, som f.eks. sementmaling og porselen, mykner ikke ved oppvarming, bruk av varmeverktøy vil dermed ikke virke for fjerning av maling.

Den beste metoden for fjerning av maling

Beveg varmpistolen langsomt og stødig forover i en vinkel mot overflaten, dysen skal peke i bevegelsesretningen. Dette gir deg mulighet til å skrape sikkert på utsiden av den varme luftstrømmen og holder skraperen og den skrapede overflaten kjøligere.

- Varm luft forhåndsvarmer overflaten.
- Malingen mykner i varm luft.
- A + B. Dyp gjennomtrenging av varme i hele området.
- Maling kan enkelt skrapes av så snart den er blitt myk og pistolen er beveget forover.
- Strippet overflate må avkjøles.

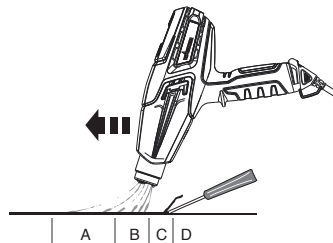

Merk: Ikke bruk varmpistolen på overflater som kan skades av varme, som f.eks. vinyldekket panel, vinyldekkede sidevegger eller vinyldekkede vindusrammer.

Ved fjerning av maling fra vindusrammer vil varmpistolen bløte opp kittet. Pass på at kittet ikke skrapes ut med skraperen. Kittet vil stivne når det avkjøles.

Ikke bruk varmpistolen på isolerende laminatvindusglass, som f.eks. termopan. Utvidelse av glasskanter kan bryte kantpakningen.

Ved skraping på lister må kantene på asfaltplater som stikker ut over kanten på kledningen, ikke oppvarmes for mye. For mye varme vil smelte asfalten.

VIKTIG: Fjerning av maling med en varmpistol er sikkert hvis retningslinjene overfor overholdes, men ha alltid enten en beholder med vann eller en ABC-brannslukker (passende for branner av type A, B og C) innen rekkevidde.

Rengjøring og vedlikehold

Hold innsugsåpningene i huset rene og fri for hindringer. Bruk en myk, tørr børste for å rengjøre åpningene med jevne mellomrom. Bruk bare mild såpe og en fuktig klut for å rengjøre varmpistolen. Mange husholds-rengjøringsmidler inneholder kjemikalier som kan medføre alvorlige skader på huset.

Ikke bruk petroleum, terpentin, lakk eller malingstynner, tørre rensesvesker eller lignende produkter ved rengjøring av varmpistolen. Det må **ALDRI** komme noe væske inn i verktøyet og ingen del av verktøyet må dyppes i væske.



Rengjøring og brukervedlikehold skal ikke utføres av barn.

Lagring

La varmpistoldysen avkjøles til romtemperatur før den lagres. Dysen blir svart med tiden på grunn av den høye varmen. Dette er normalt og påvirker ikke ytelsen eller levetiden for enheten.

Tilbehør

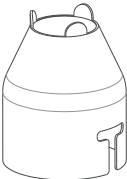
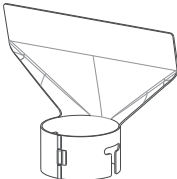
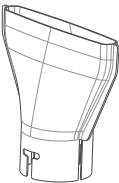
Følgende tilbehør kan leveres med varmpistolen eller kan kjøpes separat ved å besøke www.wagner-group.com/service.
Se alternativt baksiden av håndboken for nærmeste servicesenter.

Navn	Beskrivelse	Navn	Beskrivelse		
Konsentrasjonsdyse P/N2366222		Retter en konsentrert varmestrøm mot arbeidsflaten. Ideell for fjerning av maling i vanskelige hjørner, sprekker, lister, ribber eller kårmer.	Glassbeskyttelsesdyse P/N2366224		Avviser varmen fra glass eller andre skjøre områder. Ideell for vinduskårmer, hyller, rammer og fotlister.
Bred konsentrasjonsdyse P/N2366223		Retter et langt, smalt varmemønster mot arbeidsflaten. Ideell for fjerning av maling eller lakk fra store, flate overflater, som f.eks. fotlister, dører, trapper osv. Den bør brukes i kombinasjon med en flat skrape.	Reflektormunnstykket P/N2366225		Sprer varmestrømmen jevnt rundt hele arbeidsflaten. Ideell for tining av frosne rør, loddearbeid på rør, bøyning av plast eller varmekrøying av elektrisk isolasjon.

Navn	Beskrivelse
 <p data-bbox="619 154 751 225">5-i-1 skrapeverktøy P/N2366227</p>	<p data-bbox="805 143 1485 230">Dette verktøyet har 5 funksjoner. Bladet brukes til å (1) skrape maling og (2) spre massen. Meiselpunktet (3) brukes til å fjerne kitt/kalk fra åpne sprekker. Det bøyde området (4) brukes til å rengjøre rulledeksler. Den flate siden (5) kan brukes til å åpne malingbokser.</p>
 <p data-bbox="625 305 740 353">Bæreholder P/N2366226</p>	<p data-bbox="805 303 1493 348">Varmepistolens bæreholder med AngleLoc er spesielt utformet for å plassere varmpistolens i stående posisjon for arbeid på ujevnt underlag.</p>

VIKTIG: Bruk alltid hansker ved håndtering av varmpistolens.

For å feste et annet element på varmpistolens:

1. Plasser varmpistolens loddrett på et plant underlag og vent til spissen er avkjølt.
2. Sett elementet på spissen av varmpistolens og skyv fast på plass for hånd.

For å fjerne et annet element fra varmpistolens:

1. Plasser varmpistolens loddrett på et plant underlag og vent til spissen er avkjølt.
2. Trekk elementet av fra spissen.

3+1 års garanti

J. Wagner GmbH, med hovedkontor i D-88677 Markdorf, gir i tillegg til den lovbestemte garantien for dette produktet, også en garanti (enhetsgaranti) for et tidsrom på 36 måneder. Garantiperioden forlenges med ytterligere 12 måneder hvis produktet registreres på internett på <https://go.wagner-group.com/3plus1> innen 28 dager etter kjøpet

Garantien inkluderer gratis utbedring av mangler som kan spores tilbake til bruken av feil materiale i produksjonen av produktet eller ved monteringsfeil i produktet, samt gratis utskiftning av defekte deler, med mindre det foreligger en garantiexkludering.

Dine lovbestemte rettigheter ved materielle mangler som du som kjøper har krav på for tiltenkt formål fra levering av den kjøpte varen, er ikke begrenset av garantien. Garantien, så vel som din lovpålagte garanti for mangler, utgår hvis enheten har blitt åpnet av andre personer enn autorisert WAGNER servicepersonell.

De detaljerte garantibestemmelsene kan du få ved forespørsel fra våre autoriserte WAGNER-partnere (se nettsiden vår eller bruksanvisningen) eller så finner du den i tekstform på vår nettside:

<https://go.wagner-group.com/hf-warranty-conditions>



- Med forbehold om endringer -

INFORMASJON OM KASSASJON AV ELEKTRISK OG ELEKTRONISK UTSTYR (WEEE)



Apparatet, samt tilbehør og emballasje skal returneres til en miljøvennlig gjenvinning. Ikke kast apparatet i husholdningsavfallet ved kassasjon. Vær miljøvennlig og lever apparatet til et lokalt gjenvinningspunkt eller ta kontakt med en faghandel.

EU samsvarserklæring

Vi erklærer med dette som eneste ansvarlige at dette produktet samsvarer med følgende aktuelle bestemmelser: 2014/35/EU, 2014/30/EU, 2011/65/EU, 2012/19/EU

Følgende harmoniserte normer er benyttet:
EN 60335-1, EN 60335-2-45, EN IEC 55014-1, EN IEC 55014-2,
EN IEC 61000-3-2, EN 61000-3-3, EN 62233

Den kan etterbestilles med ordrenummer **2389336** ved behov.

DE J. WAGNER GMBH

Otto-Lilienthal-Str. 18
D-88677 Markdorf
T +49 0180 - 55 92 46 37
F +49 075 44 -5 05 11 69

FR J. WAGNER FRANCE SARL

Parc Work Center
8 Route des Bois, Bâtiment C
F-38500 Voiron - France
T +33 (0)4 58 09 04 12

DK ORKLA HOUSE CARE DANMARK A/S

Stationsvej 13
3550 Slangerup
DK-Danmark
T +45 47 33 74 00
F +45 47 33 74 01

S ORKLA HOUSE CARE AB

Box 133
564 23 Bankeryd
SV-Sweden
T +46(0)36 37 63 00

SK E-CORECO SK S.R.O.

Královská ulica 8/7133
SK-927 01 Šaľa
T +42 1948882850
F +42 1313700077

**GB UK IMPORTER
WAGNER SPRAYTECH (UK) LTD**

Innovation Centre
Silverstone Park, Silverstone
Northants NN12 8GX
T + 44 (0) 1327 368410

DK DVA A/S

Marielundvej 48 C
2730 Herlev
DK-Danmark
T +45 70 234 239

RO ROMIB S.R.L.
str. Poligonului nr. 5 - 7
ROM-100070 Ploiesti, judet Prahova
T +40-344801240
F +40-344801239

CZ E-CORECO S.R.O.

Na Roudné 102
CZ-301 00 Plzeň
T +42 734 792 823
F +42 227 077 364

H DINOCOOP KFT.

Radvány u. 24.
1118 Budapest
T +36 1 3193064
F +36 1 3193066

PL PUT WAGNER SERVICE

ul. E. Imieli 27
PL-41-605 Swietochlowice
T +48 32 - 346 37 10
F +48 32 - 346 37 13

CH J. WAGNER AG
Industriestraße 22
CH-9450 Altstätten
T +41 71 - 7 57 22 11
F +41 71 - 7 57 23 23

**AU WAGNER SPRAYTECH
AUSTRALIA PTY. LTD.,**

8 – 10 Dansu Court
Hallam, Victoria, 3803
T +61 3 95 87 - 20 00
F +61 3 95 80 - 91 20

**E MAKIMPORT
HERRAMIENTAS, S.L.**

C/ Méjico nº 6
Pol. El Descubrimiento
E-28806 Alcalá de Henares (Madrid)
T +34 902 199 021 / +34 91 879 72 00
F +34 91 883 19 59

NO ORKLA HOUSE CARE NORGE AS

Nedre Skøyen vei 26,
PO Box 423, Skøyen
N-0213 Oslo
T +47 22 54 40 19

I WAGNER SPA
Via S. Vecchia 109,
23868 Valmadrera (LC)
Mobile +39 0341 210100
wagner_it_va@wagner-group.com

Irrtümer und Änderungen vorbehalten.
Not responsible for errors and changes.
Sous réserves d'erreurs et de modifications.
Fouten en wijzigingen voorbehouden.

Material No. 2369360 C
04/2024
© Copyright by J.Wagner GmbH